

HASZNÁLATI UTASÍTÁS

TÁVVEZÉRLŐ

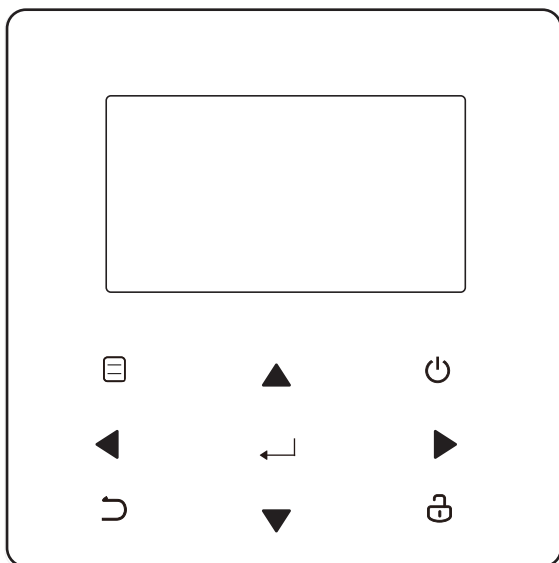

FONTOS JEGYZET

Köszönjük, hogy megvásárolta termékünket.

A készülék használata előtt kérjük, figyelmesen olvassa el ezt a kézikönyvet, és őrizze meg későbbi használatra.

Ez a kézikönyv részletes magyarázatot ad a használat során betartandó óvintézkedésekről. A fali vezérlőegység megfelelő működésének biztosítása érdekében, kérjük, figyelmesen olvassa el ezt a kézikönyvet az egység használata előtt.

Őrizze meg ezt a kézikönyvet, miután elolvasta, későbbi hivatkozás céljából.

1	ÁLTALÁNOS BIZTONSÁGI ÓVINTÉZKEDÉSEK	3
1.1	Információk a dokumentációról	3
1.1.1	A szimbólumok jelentése	3
1.2	A felhasználó számára	3
2	FELHASZNÁLÓI FELÜLET	4
2.1	A fali vezérlőegység megjelenése	4
2.2	Ikonok	5
3	A KEZDŐOLDALAK HASZNÁLATA	6
3.1	Információk a kezdőoldalakról	6
4	MENÜSZERKEZET	8
4.1	Információk a menük felépítéséről	8
4.2	A menüstruktúra elérése	8
4.3	A menüstruktúrában való navigálás	8
5	ALAPVETŐ HASZNÁLAT	8
5.1	A képernyő feloldása	8
5.2	A kezelőszervek aktiválása/deaktiválása (ON/OFF)	9
5.3	A hőmérséklet beállítása	12
5.3.1	A környezeti üzemmód beállítása	14
6	TELEPÍTŐI KÉZIKÖNYV	15
6.1	Biztonsági óvintézkedés	15
6.2	Egyéb óvintézkedések	16
6.2.1	A telepítés helye	16
6.2.2	Felkészülés a telepítés előtt	16
6.3	Vezetékes vezérlő beállítási és telepítési eljárása	17
6.3.1	Szerkezeti méretek	17
6.3.2	Kábelezés	18
6.3.3	A hátsó burkolat felszerelése	18
6.3.4	Az előlap felszerelése	21
7	MENÜSZERKEZET: ÁTTEKINTÉS	22

1 ÁLTALÁNOS BIZTONSÁGI ÓVINTÉZKEDÉSEK

1.1 Dokumentációs információk

Az ebben a kézikönyvben leírt óvintézkedések nagyon fontos szempontokat érintenek. Javasoljuk, hogy szigorúan tartsák be.

A telepítési kézikönyvben leírt összes tevékenységet felhatalmazott telepítőnek kell elvégeznie.

1.1.1 A szimbólumok jelentése

VESZÉLY

Olyan helyzeteket jelöl, amelyek súlyos sérülést vagy halált okozhatnak.

VESZÉLY: ÁRAMÜTÉS VESZÉLYE

Olyan helyzeteket jelöl, amelyek áramütést okozhatnak.

VESZÉLY: ÉGÉSVESZÉLY

Olyan helyzeteket jelöl, amelyek túl alacsony vagy magas hőmérséklet miatt égési sérüléseket okozhatnak.

FIGYELMEZTETÉS

Olyan helyzeteket jelöl, amelyek súlyos sérülést vagy halált okozhatnak.

FIGYELEM

Olyan helyzeteket jelöl, amelyek könnyű vagy közepes sérülést okozhatnak.

MEGJEGYZÉS

Olyan helyzeteket jelöl, amelyek kárt okozhatnak a készülékben vagy tárgyokban.

INFORMÁCIÓK

Hasznos tippet vagy további információt jelöl.

1.2 A felhasználó részére

- Ha nem biztos abban, hogyan kell használni az egységet, forduljon a telepítőhöz.
- Ezt a terméket nem használhatják olyan személyek (beleértve a gyerekeket), akik nem rendelkeznek megfelelő fizikai, érzékszervi vagy mentális képességekkel, vagy akiknél hiányoznak a konkrét tapasztalatok és tudás, hacsak nem felügyel rájuk vagy ad nekik utasításokat arról, hogyan használják a készüléket, egy a biztonságukért felelős személy. A gyermekekre felügyelni kell, hogy ne játsszanak a termékkel.

FIGYELEM

NE mossa le a készüléket, mert áramütést vagy tüzet okozhat.

MEGJEGYZÉS

NE helyezzen tárgyakat vagy berendezéseket a készülék tetejére.

NE üljön, mászon fel vagy álljon rá a készülékre.

Az eszközöket a következő szimbólum jelöli:



Ez a szimbólum azt jelzi, hogy az elektromos és elektronikus termékeket nem szabad a szét nem válogatott háztartási hulladékkal együtt kidobni. NE kísérelje meg egyedül szétszerelni a rendszert: a készülék szétszerelésével és a hűtőközeg, olaj és egyéb alkatrészek kezelésével szakképzett szerelőt kell megbízni, a hatályos előírások betartásával. Az egységeket egy megfelelő ártalmatlanító létesítményben kell kezelni, hogy lehetővé váljon az anyagok újrafelhasználása, visszaforgatása és hasznosítása. A termék megfelelő ártalmatlanításának biztosítása segít elkerülni a környezetre és az emberi egészségre gyakorolt lehetséges negatív következményeket. További információért forduljon a telepítőhöz vagy a helyi hatósághoz.

2 FELHASZNÁLÓI FELÜLET

2.1 A fali vezérlőegység megjelenése

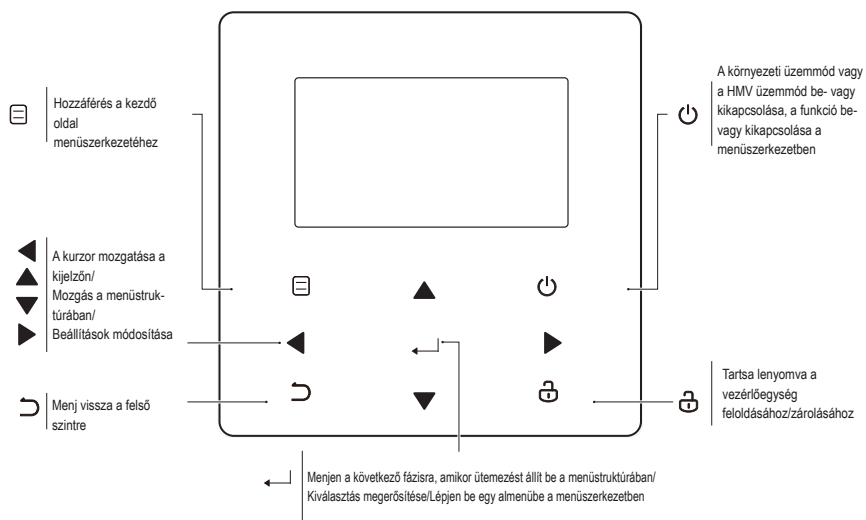

2.2 Ikon

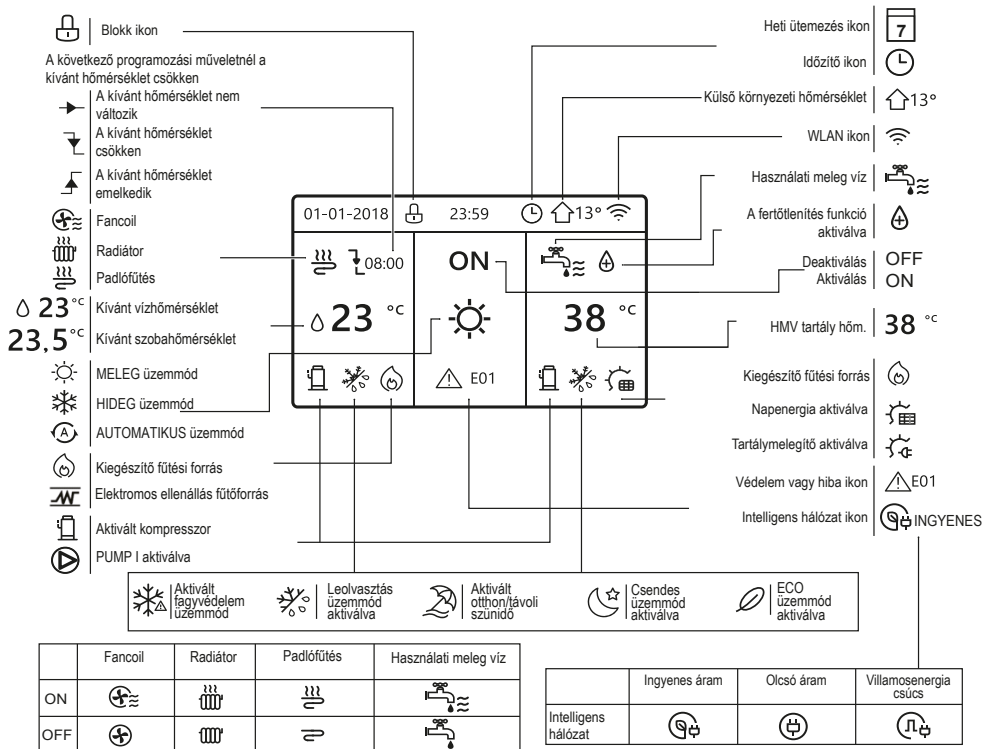

3 A KEZDŐOLDALAK HASZNÁLATA

3.1 Információk a kezdőlapokon

Amikor bekapcsolja a vezetékes vezérlőt; a rendszer belép a nyelvi szakasz oldalára. Kiválaszthatja a kívánt nyelvet, majd nyomja meg a "←" gombot a kezdőlapok megnyitásához. Ha nem nyomja meg a "←" gombot a kezdőlapok megnyitásához. Ha nem nyomja meg a.

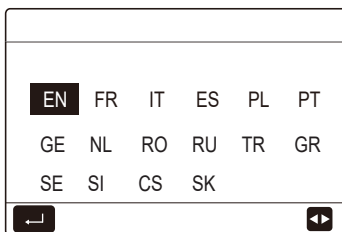

A kezdőoldalakon elolvashatja és módosíthatja a mindennapos használatra szánt beállításokat. A kezdőoldalakon megjelenített és konfigurálható beállításokat a megfelelő fejezetekben ismertetjük. A rendszer kialakításától függően a következő kezdőlapok jelenhetnek meg:

- Kívánt környezeti hőmérséklet (SZOBA)
- Kívánt víz áramlás hőmérséklet (FŐ)
- A HMV tartály tényleges hőmérséklete (TARTÁLY) HMV = használati meleg víz

1. KEZDŐOLDAL:

Ha a VÍZÁRAMLÁS HŐM. beállítása IGEN és a SZOBAHŐM. értéke NEM. A rendszer padlófűtést és használati meleg víz funkciót is biztosít. Megjelenik a kezdőoldal:

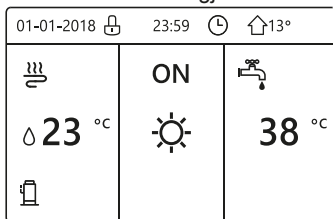

MEGJEGYZÉS

A kézikönyvben szereplő összes kép illusztrációs célt szolgál. Ezért eltérhet a képernyőn megjelenő tényleges oldalaktól.

2. KEZDŐOLDAL:

Ha a VÍZÁRAMLÁS HŐM. értéke NEM-re és a SZOBAHŐM. IGEN-re van állítva. A rendszer biztosítja a padlófűtést és a használati meleg vizet is. Megjelenik a kezdőoldal:

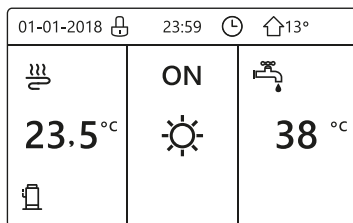

MEGJEGYZÉS

A fali vezérlőegységet a padlófűtési helyiségben kell felszerelni, hogy a helyiség hőmérsékletét szabályozni lehessen.

3. KEZDŐOLDAL:

Ha a HMV ÜZEMMÓD NEM-re van állítva, ha a "VÍZÁRAMLÁS HŐM.." értéke IGEN, és ha a "SZOBAHŐM.." értéke IGEN. Van egy főoldal és egy kiegészítő oldal. A rendszer biztosítja a padlófűtést, és a szobafűtést fancoillaal. Megjelenik a kezdőoldal:

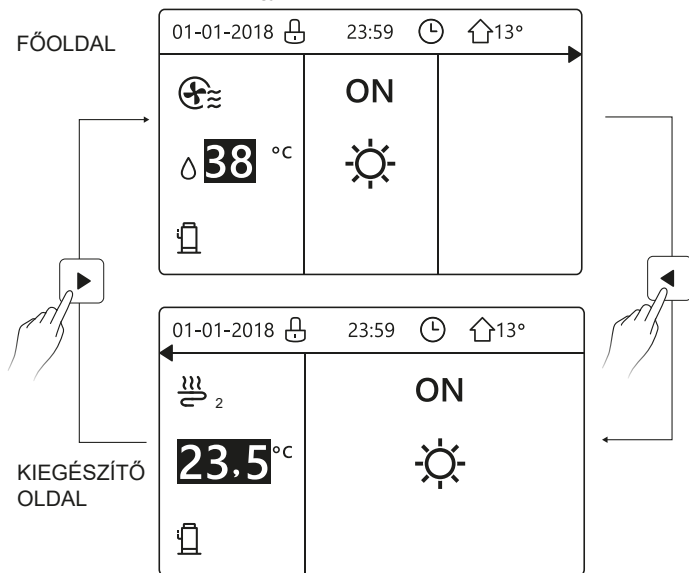

4. KEZDŐOLDAL:

Ha a HMV ÜZEMMÓD IGEN-re van állítva. Van egy főoldal és egy kiegészítő oldal. A rendszer biztosítja a padlófűtést, szobafűtést fancoillaal és a használati meleg vizet is. Megjelenik a kezdőoldal:

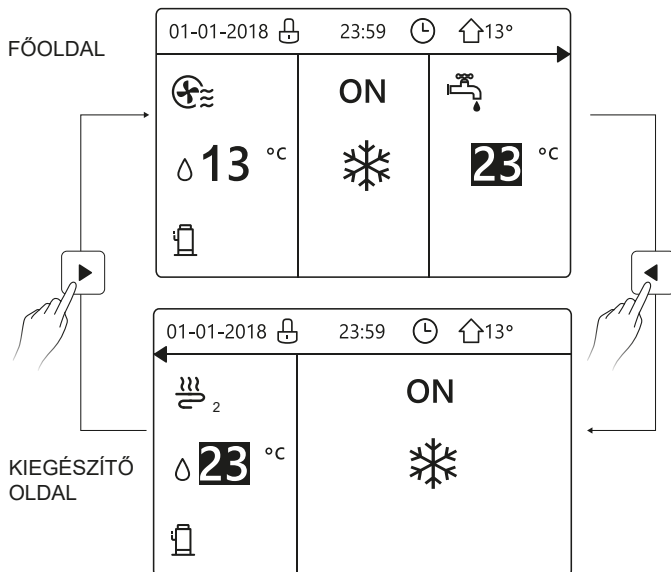

4 MENÜSZERKEZET

4.1 Információk a menük felépítéséről

A menüszervezet segítségével elolvashatja és konfigurálhatja a NEM napi használatra szánt beállításokat. A menüszervezetben megjelenített és konfigurálható beállításokat a vonatkozó fejezetekben ismertetjük.

4.2 Hozzáférés a menüszervezethez

Egy kezdőlapon nyomja meg a "☐" gombot. Ekkor megjelenik a menüstruktúra:

MENU 1/2	MENU 2/2
OPERATION MODE	SERVICE INFORMATION
PRESET TEMPERATURE	OPERATION PARAMETER
DOMESTIC HOT WATER (DHW)	FOR SERVICEMAN
SCHEDULE	WLAN SETTING
OPTIONS	
CHILD LOCK	
ENTER	ENTER

4.3 Hogyan navigálhat a menüszervezetben

A görgetéshez használja a "▼" és "▲" billentyűket.

5 ALAPVETŐ HASZNÁLAT

5.1 A képernyő feloldása

Ha az  ikon megjelenik a képernyőn, a vezérlőegység le van zárva. A következő oldal jelenik meg:

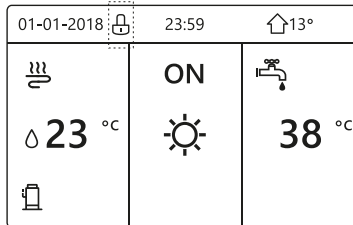

Nyomja meg bármelyik gombot, az  ikon villogni kezd. Nyomja meg hosszan az "☐" gombot. Az  ikon eltűnik, a felület vezérelhető.

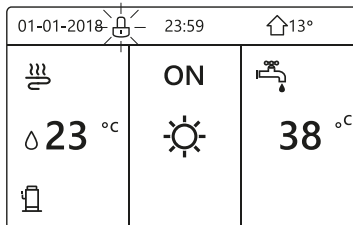

A kezelőfelület lefagy, ha hosszú ideig (körülbelül 120 másodpercig) nem hajtanak végre semmilyen műveletet. Ha az interfész ki van oldva, tartsa lenyomva az "🔒" gombot a lezáráshoz.

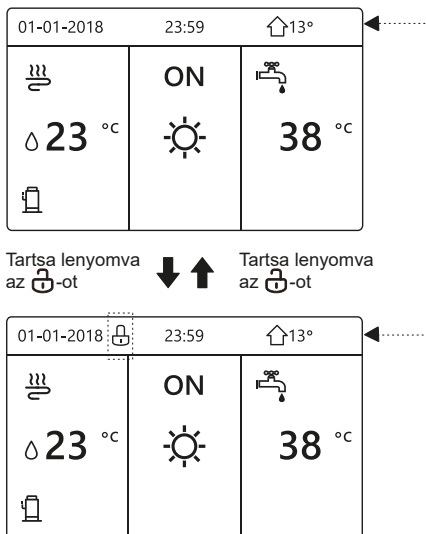

5.2 A vezérlések aktiválása/deaktiválása (ON/OFF)

Használja az egység kezelőfelületét a szobafűtés vagy hűtés be- vagy kikapcsolásához.

- Lehetőség van az egység be- és kikapcsolását az interfészen keresztül vezérelni, ha a SZOBATERMOSZTÁT NEM-re van állítva (lásd "SZOBATERMOSZTÁT" a telepítő kézikönyvben)
- Nyomja meg a "◀" és "▲" gombot a kezdőlapon, megjelenik a fekete kurzor:

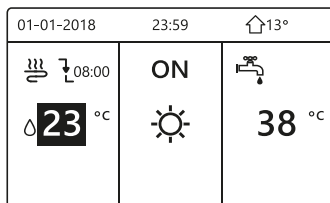

- 1) Ha a kurzor a környezeti üzemmód oldala hőmérsékleten van (amely magában foglalja a Meleg ☀️, a Hideg ❄️ és az Automatikusan (A) üzemmódot), nyomja meg az "🔌" gombot a szobafűtés vagy -hűtés be- és kikapcsolásához.

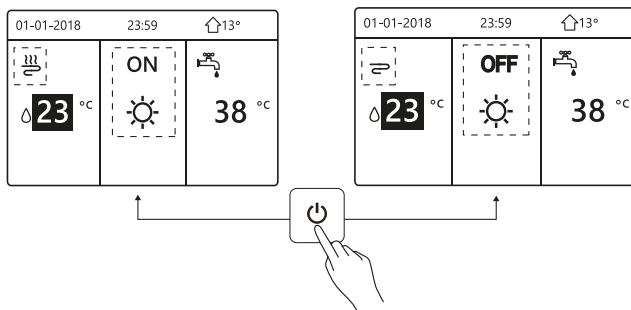

Ha a HMV TÍPUS értéke NEM, a következő oldalak jelennek meg:

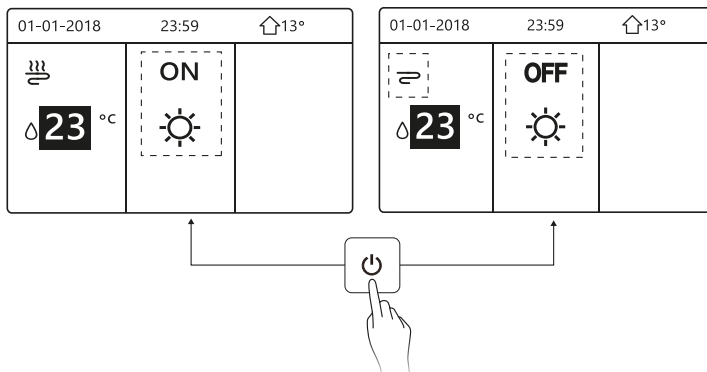

Ha a TEMP. TYPE be van állítva ROOM TEMP., akkor a következő oldalak jelennek meg:

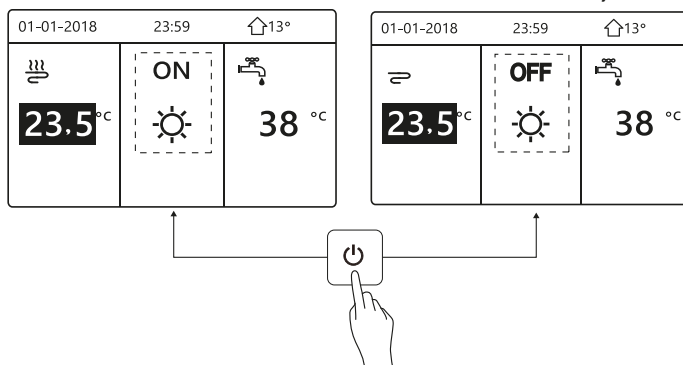

Használja a szobatermosztátot a szobafűtés vagy -hűtés be- vagy kikapcsolásához.

1. A szobatermosztát IGEN-re van állítva (lásd a "SZOBATERMOSZTÁT" részt a telepítő kézikönyvben). Az egységet a szobatermosztát aktiválja vagy deaktiválja, nyomja meg az "☰" gombot a kezelőfelületen, a következő oldal jelenik meg:

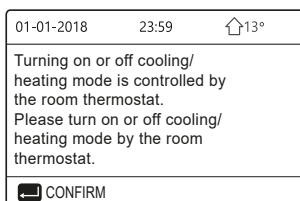

2. A szobatermosztát KÉT ZÓNÁ-ra van állítva (lásd a "SZOBATERMOSZTÁT" részt a telepítő kézikönyvben). A fancoil egység szobatermosztátja deaktiválva van, a padlófűtés szobatermosztátja aktiválva van, és az egység működik, de a kijelző ki van kapcsolva. A következő oldal jelenik meg:

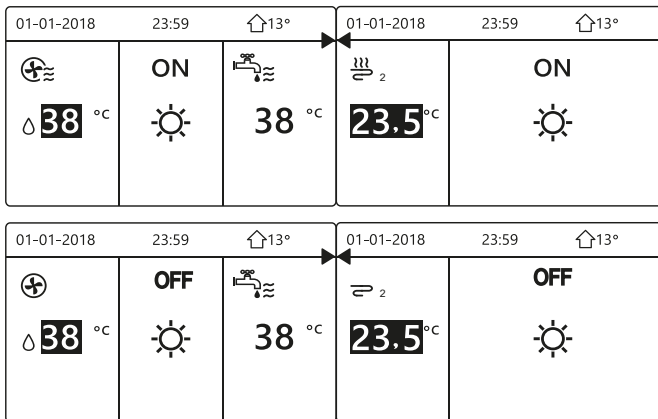

A kezelőfelület segítségével kapcsolja be vagy deaktiválja a használati meleg víz előállítását. Nyomja meg a "▶" és "▼" gombot a kezdőlapon, ekkor megjelenik a fekete kurzor:

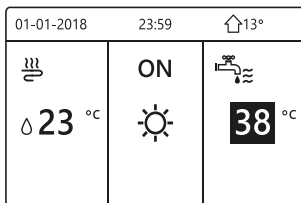

2) Ha a kurzor a HMV üzemmód hőmérsékletén van, nyomja meg az "⏻" gombot a be-/kikapcsoláshoz. Ha a környezeti üzemmód be van kapcsolva (ON), a következő oldalak jelennek meg:

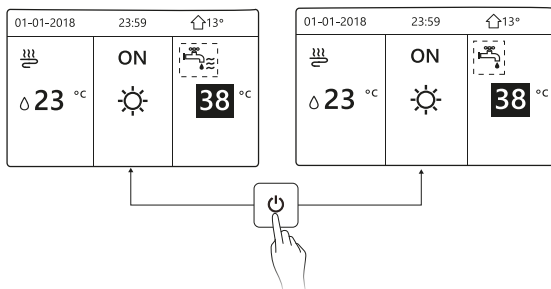

Ha a tér üzemmód KI van kapcsolva, akkor a következő oldalak jelennek meg:

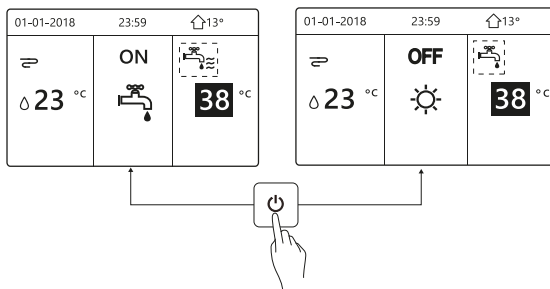

5.3 A hőmérséklet beállítása

Nyomja meg a "◀" e "▲" gombot a kezdőlapon, ekkor megjelenik a fekete kurzor:

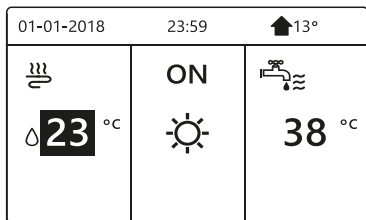

Ha a kurzor a hőmérsékleten van, használja a "◀", "▶" gombokat a kiválasztáshoz, és használja a "▼", "▲" gombot a hőmérséklet beállításához.

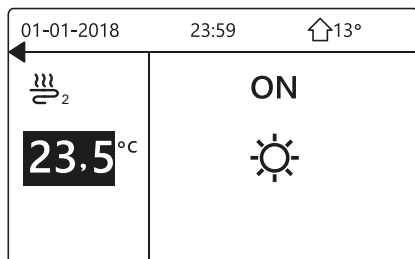
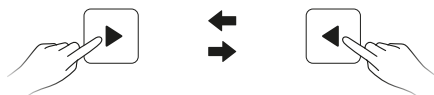
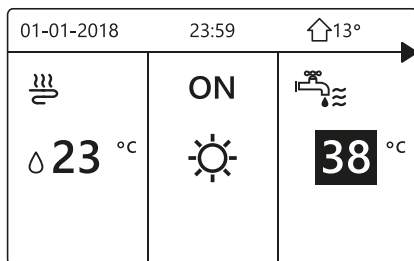
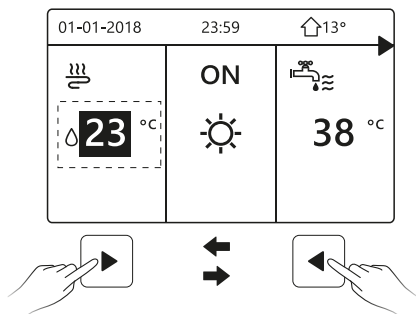

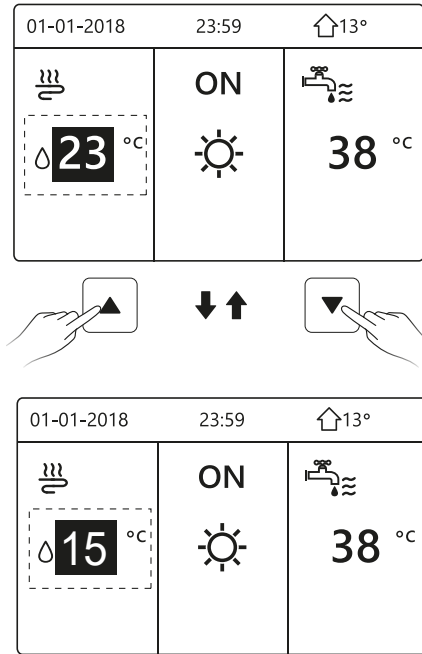

5.3.1 Környezeti üzemmód beállítása

A környezeti üzemmód beállítása a kezelőfelületen keresztül. Lépjen a "☰" > "OPERATION MODE (ÜZEMMÓD)" menüpontra. Nyomja meg az "←" gombot, a következő oldal jelenik meg:

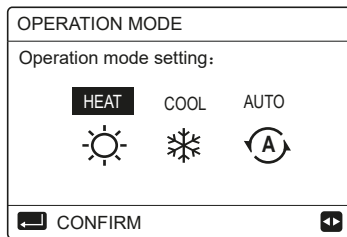



Három üzemmód közül lehet választani: HEAT (MELEG), COOL (HIDEG) és AUTO. Használja a "◀" és "▶" gombokat a görgetéshez, nyomja meg az "←" gombot a kiválasztáshoz.

Ha nem nyomja meg az "←" gombot, és a "↶" gombbal kilép az oldalról, az üzemmód továbbra is működik, ha a kurzort az üzemmódra mozgatja.

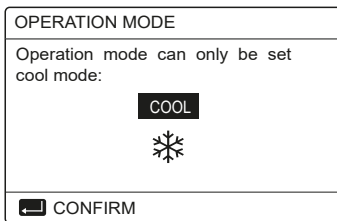
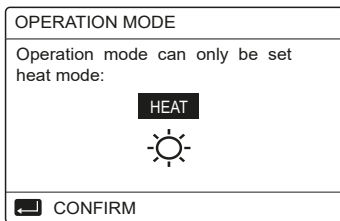
Ha csak a HEAT (MELEG) vagy COOL (HIDEG) üzemmód érhető el, a következő oldal jelenik meg:



Az üzemmód nem változtatható meg (lásd a "COOL MODE SETTING (HIDEG ÜZEMMÓD BE-ÁLLÍTÁSA)" részt a telepítő kézikönyvben).

Ha kiválasztja...	A környezeti üzemmód tehát...
	Mindig Meleg üzemmód
	Mindig Hideg üzemmód
	Automatikus beállításmódosítás szoftveren keresztül a külső hőmérséklet (és a telepítő által konfigurált külső hőmérséklet-beállítások) és a havi korlátozások alapján. Megjegyzés: az automatikus módosítása csak bizonyos feltételek mellett lehetséges. Lásd az "FOR SERVICEMAN (ÜGYFÉLSZOLGÁLATNAK)">"AUTO MODE SETTING (AUTOMATIKUS ÜZEMMÓD BEÁLLÍTÁSA)" című részt a telepítői kézikönyvben".

Állítsa be a környezeti üzemmódot a szobatermosztát segítségével (lásd a "SZOBATERMOSZTÁT" részt a telepítő kézikönyvben).

Lépjen a "☰">"OPERATION MODE (ÜZEMMÓD)" menüpontra. Ha lenyom egy gombot a kiválasztáshoz vagy beállításhoz, megjelenik a következő oldal:

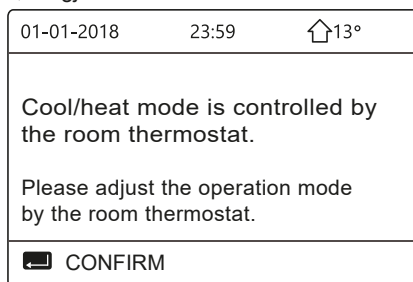

6 TELEPÍTŐI KÉZIKÖNYV

6.1 Biztonsági óvintézkedés

Az egység üzembe helyezése előtt figyelmesen olvassa el a biztonsági óvintézkedéseket.

A következő fontos biztonsági kérdéseket kell figyelembe venni.

Ellenőrizze, hogy nincs-e semmi rendellenes a teszt során a befejezést követően, majd adja át a kézikönyvet a felhasználónak.

A szimbólumok jelentése:



FIGYELMEZTETÉS

Ez azt jelenti, hogy a nem megfelelő kezelés halálos vagy súlyos sérüléshez vezethet.



VESZÉLY

Ez azt jelenti, ha nem megfelelően kezeli, személyi sérüléshez vagy anyagi kárhoz vezethet.



FIGYELEM

Az egység telepítését bízza a forgalmazóra vagy szakemberekre.

Ha más telepíti, hibás telepítést, áramütést vagy tüzet okozhat.

Szigorúan kövesse az ebben a kézikönyvben található utasításokat.

A helytelen telepítés áramütést vagy tüzet okozhat.

Az újratelepítést szakembereknek kell elvégezniük.

A helytelen telepítés áramütést vagy tüzet okozhat.

Ne szerelje szét a hőszivattyút tetszés szerint.

Az esetleges szétszerelés rendellenes működéshez vagy felmelegedéshez vezethet, ami tüzet okozhat.



VESZÉLY

Ne telepítse az egységet olyan helyre, ahol gyúlékony gázok kiszivárgása gondot okozhat.

Gyúlékony gázok szivárgását követően a vezetékes vezérlő körül tűz keletkezhet.

A huzalozásnak meg kell felelnie a vezetékes vezérlő áramának.

Ellenkező esetben elektromos szivárgás vagy túlmelegedés léphet fel, és tüzet okozhat.

Az előírt kábeleket kell alkalmazni a kábelezés során. A terminálra nem lehet külső erőt kifejteni.

Ellenkező esetben elszakadhat a vezeték, felmelegedhet, ami tüzet okozhat.

Ne helyezze a vezetékes távirányítót a lámpák közelébe, nehogy megzavarja a vezérlő távoli jelét (lásd az ábrát).



6.2 Egyéb óvintézkedések

6.2.1 Telepítés helyisége

Telepítse az egységet elkerülve az alábbiakat:

- hőforrások közelében lévő helyek
- közvetlen napfénynek kitett helyek
- sok olajat, gőzt és/vagy szulfidgázt tartalmazó helyek.

Ellenkező esetben a termék deformálódhat és meghibásodhat.

6.2.2 Előkészítés a telepítés előtt

1)Ellenőrizze, hogy a következő összeállítások teljesek-e.

No.	Név	Menny.	Megjegyzés
1	Vezetékes vezérlő	1	_____
2	Keresztfejű önmetsző rögzítőcsavar kerek fejjel	3	Falra szereléshez
3	Kerek fejű keresztornyú rögzítőcsavar	2	Az elektromos szekrényre szereléshez
4	A tulajdonos telepítési kézikönyve	1	_____
5	Műanyag henger	2	Ezt a tartozékot akkor használják, ha a központi vezérlést az elektromos szekrénybe telepítik
6	Műanyag dugó	3	Falra szereléshez

Megjegyzés a vezetékes vezérlő telepítéséhez:

- 1) Ez a telepítési kézikönyv a vezetékes távirányító telepítésével kapcsolatos információkat tartalmaz. A vezetékes távirányító és a beltéri egység közötti csatlakozáshoz lásd az egység telepítési kézikönyvét.
- 2) A vezetékes távvezérlő köre egy alacsony feszültségű kör. Soha ne csatlakoztassa szabványos 220V/380V-os áramkörhöz, és ne illessze be ugyanabba a vezetékcsőbe, mint az áramkör.
- 3) Az árnyékolt kábelt stabilan kell földelni, különben az átvitel meghiúsulhat.
- 4) Ne próbálja az árnyékolt kábelt elvágással meghosszabbítani, ha szükséges, használja a kapcsolécet a csatlakoztatáshoz.
- 5) A csatlakoztatás befejezése után ne használja a Meggert a jelkábel szigetelésének ellenőrzésére.

6.3 Vezetékes vezérlő beállítási és telepítési eljárása

6.3.1 A szerkezet méretei

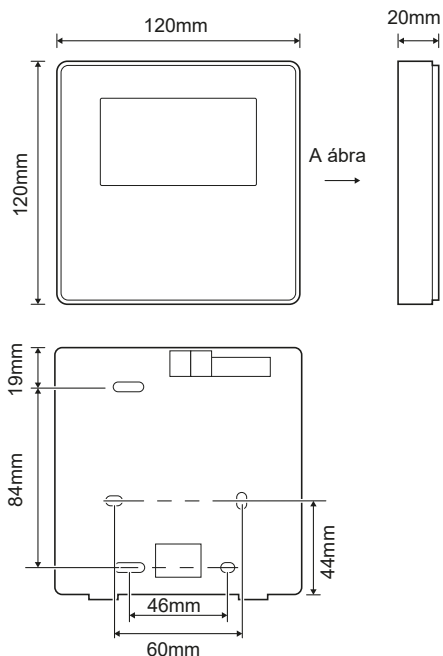

6.3.2 Kábelezés

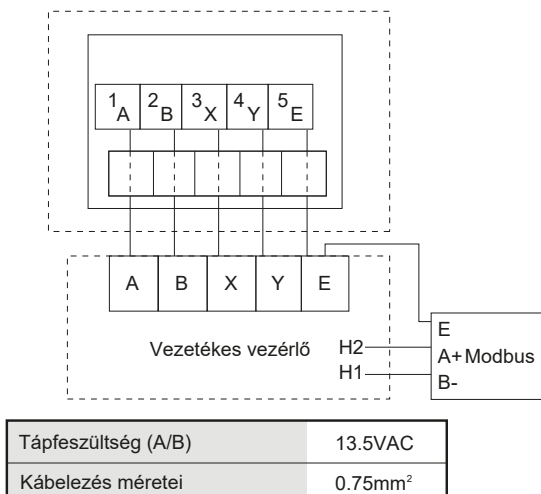

A hidraulikus modul fő vezérlőkártyáján található S3(0-F) kódolású forgókapcsoló a Modbus cím beállítására szolgál.

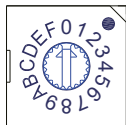

Az egységeknél ez a kódolt kapcsoló alapértelmezés szerint = 0, ami a Modbus 16-os címnek felel meg, míg a többi pozíció magának a számnak felel meg, pl. pozíció. = 2 a 2. cím, poz. = 5 a cím 5.

6.3.3 A hátsó burkolat felszerelése

KÖZVETLEN TELEPÍTÉS A FALRA

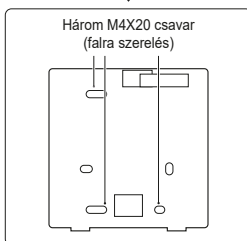
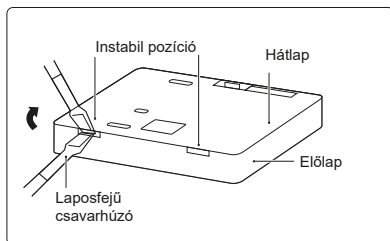

FELSZERELÉS ELEKTROMOS DOBOZRA ÉS FALRA

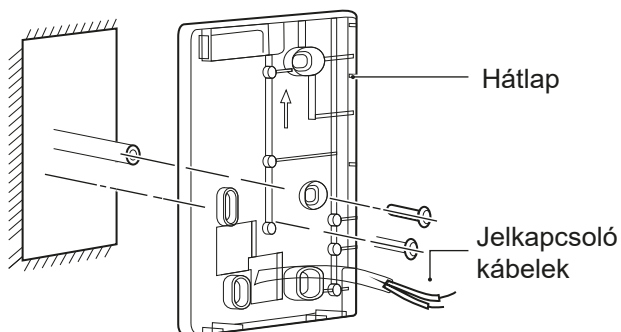
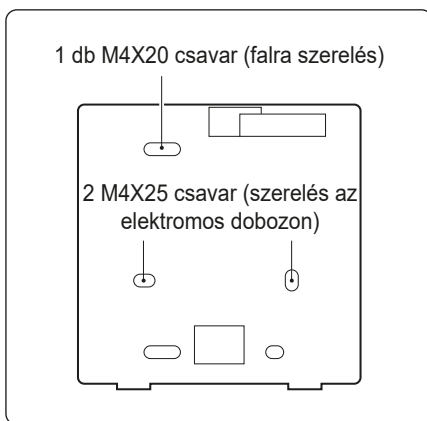

- 1) Laposfejű csavarhúzóval illessze be az instabil helyzetbe a vezetékes vezérlő alján, majd forgassa el a csavarhúzót a hátlap eltávolításához (ügyeljen a forgásirányra, különben megsérül a hátlap!)
- 2) Használjon három M4X20 csavart a hátlap közvetlen falra szereléséhez.
- 3) Használjon két M4X25 csavart a hátsó burkolat felszereléséhez az elektromos dobozra, és használjon egy M4X20 csavart a fali rögzítéshez.
- 4) Állítsa be a tartozékban lévő két műanyag nyílás hosszát úgy, hogy az elektromos doboz megfelelően legyen felszerelve a falra.
- 5) A keresztornyos csavarokkal rögzítse a vezetékes vezérlő alsó fedelét a falhoz a csavarok rúdján keresztül. Győződjön meg arról, hogy a vezetékes vezérlő alsó burkolata azonos szinten van a telepítés után, majd helyezze vissza a vezetékes vezérlőt az alsó burkolatra.
- 6) A csavar túlhúzása a hátlap deformálódásához vezet.

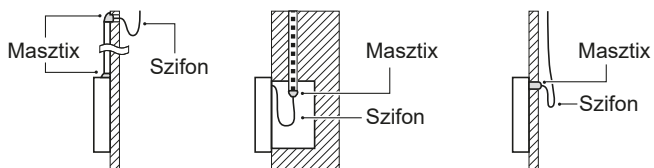
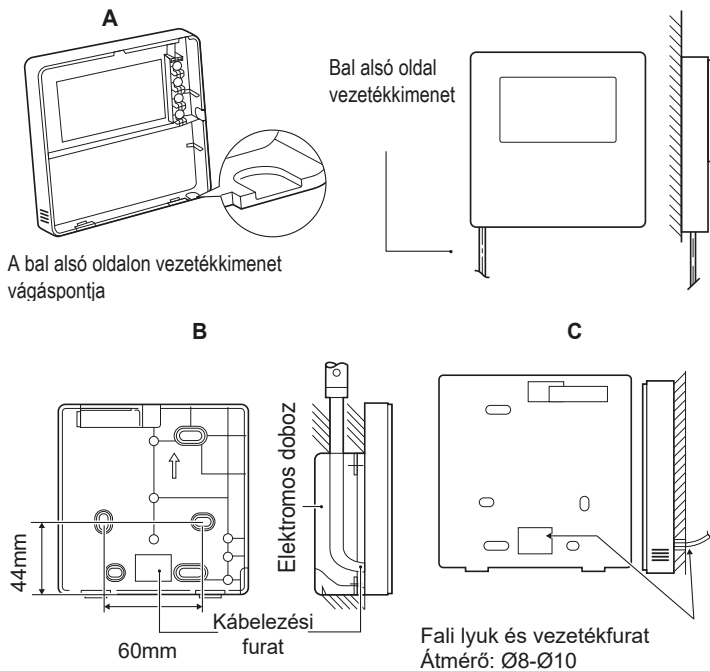

Ne jusson víz a vezetékes távirányítóba, a vezetékek beszerelésekor szigeteléssel és masztixal tömítse le a vezetékek csatlakozóit.

6.3.4 Az előlap felszerelése

Az előlap beállítása után rögzítse az előlapot; ne blokkolja a kommunikációs csatlakozókábel a telepítés során.

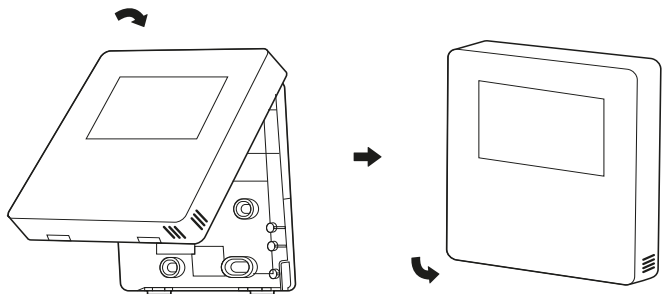

Az érzékelőt nem befolyásolhatja a páratartalom

Helyezze fel megfelelően a hátlapot, és erősen akassza be az előlapot és a hátlapot, különben az előlap leválik.

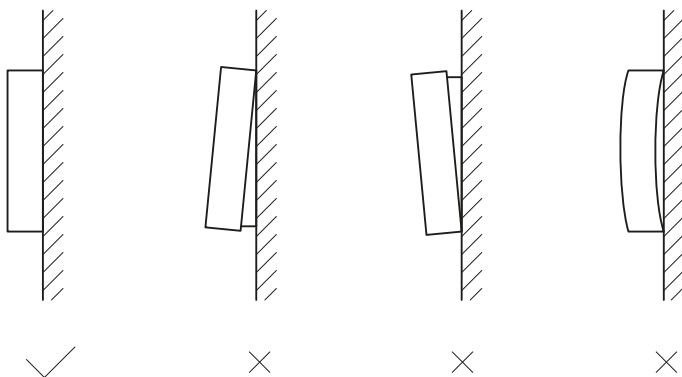

7 MŰKÖDÉS

7.1 Üzem módok

Lásd "5.3.1 Környezeti üzemmód beállítása".

7.2 Előre meghatározott hőmérsékletek

A PRESET TEMPERATURE (BEÁLLÍTOTT HŐMÉRSÉKLETEK) funkció 3 elemet tartalmaz: PRESET TEMP. (BEÁLL. HŐM.) WEATHER TEMP. SET (KÜLSŐ HŐM.) ECO MODE (ECO MÓD).

PRESET TEMPERATURE			1/2
PRESET TEMP.	WEATHER TEMP. SET	ECO MODE	
NO.	TIME	TEMP.	
1	<input checked="" type="checkbox"/>	00:00	25°C
2	<input type="checkbox"/>	00:00	25°C
3	<input type="checkbox"/>	00:00	25°C
SELECT			↔

7.2.1 BEÁLL. HŐM.

A PRESET TEMP. (BEÁLL. HŐM.) funkcióval különböző időpontokban különböző hőmérsékleteket lehet beállítani, amikor a fűtési vagy a hűtési üzemmód aktív.

- PRESET TEMP. (BEÁLL. HŐM.) = PRESET TEMPERATURE (ELŐRE BEÁLLÍTOTT HŐMÉRSÉKLET)
- Ilyen körülmények között kikapcsol a PRESET TEMP. (BEÁLL. HŐM.) funkció.
 - 1) Bekapcsol az AUTO (AUTO) üzemmód.
 - 2) Bekapcsol az TIMER (IDŐZÍTŐ) vagy a WEEKLY SCHEDULE (PROGR. BEÁLL.) funkció.

- Lépjen be a "☐" > "PRESET TEMPERATURE (BEÁLLÍTOTT HŐMÉRSÉKLET)" > "PRESET TEMP (KÜLSŐ HŐM.)" menübe és nyomja meg az "←" gombot.

A következő képernyőn 6 beállítási lehetőség jelenik meg a különböző "TIME (IDŐ)" és "TEMP. (HŐM.)" értékekhez.

Ha be van kapcsolva a kettős zóna, az "PRESET (ELŐBEÁLL.)" funkció csak az 1. zóna esetében működik.

A "◀", "▶", "▼", "▲" nyilakkal lehet lapozni, majd a "▼", "▲" nyilakkal lehet beállítani az időt és a hőmérsékletet. Amikor a kurzor a "■" jelen van, akkor a képernyőn a következő látható:

Nyomja meg az "←" gombot, ekkor a "■" jel megváltozik "☐". Most ki van választva az 1. időzítő. Nyomja meg újból az "←" gombot, ekkor a "☐" jel megváltozik "■". Most nincs kiválasztva az 1. időzítő.

A "◀", "▶", "▼", "▲" nyilakkal lehet lapozni, majd a "▼", "▲" nyilakkal lehet beállítani az időt és a hőmérsékletet.

Hat időszak és hat hőmérséklet állítható be. Példa: most az idő 8:00 óra, a hőmérséklet pedig 30°C. Állítsuk be a PRESET TEMP (BEÁLL. HŐM.) funkcióit az alábbi táblázat szerint.

A következő képernyő jelenik meg:

01-01-2018	8:00	↑ 13°
☁ 08:00	ON	
🌡 25 °C	☀	
🏠		

SZ.	IDŐ	HŐMÉRSÉKLET
1	8:00	35°C
2	12:00	25°C
3	15:00	35°C
4	18:00	25°C
5	20:00	35°C
6	23:00	25°C

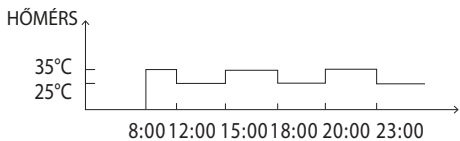

i INFORMÁCIÓK

A helyiség üzemmód megváltoztatásakor a PRESET TEMP. (BEÁLL. HŐM.) funkció automatikusan kikapcsol.

A PRESET TEMP. (BEÁLL. HŐM.) funkció fűtési vagy hűtési üzemmódban használható. Az üzemmód megváltoztatásakor újból vissza kell állítani a PRESET TEMP. (BEÁLL. HŐM.) funkciót.

Az aktuális előre beállított hőmérséklet akkor érvényes, ha a készülék ki van kapcsolva (OFF). A készülék újbóli bekapcsolásakor a következő előre beállított hőmérsékletnek megfelelően fog bekapcsolni.

7.2.2 KÜLSŐ HŐM.

- WEATHER TEMP. SET (KÜLSŐ HŐM.)=WEATHER TEMPERATURE SET (A KÜLSŐ HŐMÉRSÉKLET BEÁLLÍTÁSA).
- WEATHER TEMP. SET (A KÜLSŐ HŐM.) funkció a kívánt előremenő víz hőmérséklet előre beállítására szolgál, a külső levegő hőmérséklete alapján. A melegebb évszakban kevesebb fűtésre van szükség. Az energiatakarékosság érdekében a WEATHER TEMP. SET (KÜLSŐ HŐM.) funkció le tudja csökkenteni a víz előremenő kívánt hőmérsékletét, amikor fűtési üzemmódban megnövekszik a külső levegő hőmérséklete.

Lépjen be a "☐">"PRESETTEMPERATURE (BEÁLLÍTOTT HŐMÉRSÉKLET)" >"WEATHER TEMP. SET (KÜLSŐ HŐM.)" menüpontba. Nyomja meg az "←|" gombot.

A következő képernyő jelenik meg:

PRESET TEMPERATURE		
PRESET TEMP.	WEATHER TEMP. SET	ECO MODE
ZONE1 C-MODE LOW TEMP.		OFF
ZONE1 H-MODE LOW TEMP.		OFF
ZONE2 C-MODE LOW TEMP.		OFF
ZONE2 H-MODE LOW TEMP.		OFF
ON/OFF		↓

i INFORMÁCIÓK

- A WEATHER TEMP. SET (KÜLSŐ HŐM.) funkcióban négyféle jelleggörbe található:
 1. a magas fűtési hőmérséklet beállítási görbéje;
 2. az alacsony fűtési hőmérséklet beállítási görbéje;
 3. a magas hűtési hőmérséklet beállítási görbéje;
 4. az alacsony hűtési hőmérséklet beállítási görbéje.

A funkcióban csak a magas fűtési hőmérséklet beállítási görbéje működik, ha a magas hőmérséklet van beállítva a fűtéshez.

A funkcióban csak az alacsony fűtési hőmérséklet beállítási görbéje működik, ha az alacsony hőmérséklet van beállítva a fűtéshez.

A funkcióban csak a magas hűtési hőmérséklet beállítási görbéje működik, ha a magas hőmérséklet van beállítva a hűtéshez. A funkcióban csak az alacsony hűtési hőmérséklet beállítási görbéje működik, ha az alacsony hőmérséklet van beállítva a hűtéshez.

- Lásd a "FOR SERVICEMAN (SZERVIZ)" > "COOL MODE SETTING (HŰTÉS ÜZEMMÓD BEÁLLÍTÁSA)" és > "HEAT MODE SETTING (FŰTÉS ÜZEMMÓD BEÁLLÍTÁSA)" című részeket a "Telepítési és használati útmutatóban".
- A kívánt hőmérséklet (T1S) nem állítható be, ha a hőmérsékleti görbe ON értékre van állítva.
- Ha az 1. zónában a fűtési üzemmódot akarja használni, akkor válassza ki az "ZONE1 H-MODE LOW TEMP (ALACSONY HŐM. FŰTÉS ZÓNA1)" parancsot. Ha az 1. zónában a hűtési üzemmódot akarja használni, akkor válassza ki az "ZONE1 C-MODE LOW TEMP (ALACSONY HŐM. HŰTÉS ZÓNA1)" parancsot. Az "ON" érték kiválasztásakor megjelenik a "WEATHER TEMP. SET TYPE (KLÍMA HŐMÉRSÉKLET BEÁLLÍTÁSA)" képernyő, ahol 9 típus közül lehet választani.

Lapozás a "◀", "▶" nyilakkal. A kiválasztáshoz nyomja meg az "←|" gombot.

PRESET TEMPERATURE		
PRESET TEMP.	WEATHER TEMP. SET	ECO MODE
ZONE1 C-MODE LOW TEMP.		ON
ZONE1 H-MODE LOW TEMP.		OFF
ZONE2 C-MODE LOW TEMP.		OFF
ZONE2 H-MODE LOW TEMP.		OFF
ON/OFF		

- Ha be van kapcsolva a WEATHER TEMP. SET (KÜLSŐ HŐM.) funkció, akkor nem lehet a kezelőfelületen szabályozni a hőmérsékletet.

A kezdőképernyőn a "▼", "▲", nyilakkal lehet szabályozni a hőmérsékletet. A következő képernyő jelenik meg:

01-01-2018	23:59	↑ 13°
Weather temp. set function is on. Do you want to turn off it?		
NO		YES
CONFIRM		

Válassza ki a "NO" parancsot és nyomja meg az "←" gombot a kezdő képernyőre való visszatéréshez, vagy pedig válassza ki a "YES" parancsot és nyomja meg az "←" gombot a WEATHER TEMP. SET (KÜLSŐ HŐM.) funkció visszaállításához.

PRESET TEMPERATURE		
PRESET TEMP.	WEATHER TEMP. SET	ECO MODE
ZONE1 C-MODE LOW TEMP.		OFF
ZONE1 H-MODE LOW TEMP.		OFF
ZONE2 C-MODE LOW TEMP.		OFF
ZONE2 H-MODE LOW TEMP.		OFF
ON/OFF		

7.2.3 ECO ÜZEMMÓD

Az ECO MÓD (ECO MODE) funkcióval energia takarítható meg. Lépjen be a "☰" > "PRESET TEMPERATURE (BEÁLLÍTOTT HŐMÉRSÉKLET)" > "ECO MODE (ECO MÓD)" menüpontba. Nyomja meg az "←" gombot. A következő képernyő jelenik meg:

PRESET TEMPERATURE		
PRESET TEMP.	WEATHER TEMP. SET	ECO MODE
CURRENT STATE		OFF
ECO TIMER		OFF
START		08:00
END		19:00
ON/OFF		

Nyomja meg az "⏻" gombot. Megjelenik az "ECO MODE SET TYPE (ECO MÓD TÍPUS)" képernyő, ahol 9 típus közül lehet választani.

Lapozás a "◀", "▶" nyilakkal. A kiválasztáshoz nyomja meg az "←" gombot.

BEKAPCSOLÁS és KIKAPCSOLÁS az "⏻" gombbal, lapozás a "▼", "▲" nyilakkal.

Amikor a kurzor "START" vagy "END", szövegen van, a "◀", "▶", "▼", "▲" nyilakkal lehet lapozni, majd a "▼", "▲" nyilakkal lehet beállítani az időt.

i INFORMÁCIÓK

- Az ECO MODE SET (ECO MÓD BEÁLL.) funkcióban kétféle jellegzőbe található:

- a magas fűtési hőmérséklet beállítási görbéje;
- az alacsony fűtési hőmérséklet beállítási görbéje.

A funkcióban csak a magas fűtési hőmérséklet beállítási görbéje működik, ha a magas hőmérséklet van beállítva a fűtéshez.

A funkcióban csak az alacsony fűtési hőmérséklet beállítási görbéje működik, ha az alacsony hőmérséklet van beállítva a fűtéshez.

- Lásd a "FOR SERVICEMAN (SZERVIZ)" > "HEAT MODE SETTING (FŰTÉSI MÓD BEÁLLÍTÁSA)" című részt a "Telepítési és használati útmutatóban".
- A kívánt hőmérséklet (T1S) nem állítható be, ha az ECO üzemmód be van kapcsolva (ON).
- Az alacsony vagy magas fűtési hőmérséklet beállítását lehet kiválasztani, lásd az "1~2. táblázatot" (39-40. oldal).
- Ha az ECO MODE (ECO MÓD) be van kapcsolva (ON) és az ECO TIMER (ECO IDŐZÍTŐ) ki van kapcsolva (OFF), akkor a készülék mindig ECO üzemmódban működik.
- Ha az ECO MODE (ECO MÓD) be van kapcsolva (ON) és az ECO TIMER (ECO IDŐZÍTŐ) is be van kapcsolva (ON), akkor a készülék a kezdeti és végső időpontok alapján működik ECO üzemmódban.

7.3 Használati meleg víz (HMV)

A HMV üzemmódban csak az alábbi elemek találhatóak:

- 1) DISINFECT (FERTŐTLENÍTÉS)
- 2) FAST DHW (GYORS HMV)
- 3) TANK HEATER (TARTÁLYFŰTÉS)
- 4) DHW PUMP (HMV SZIVATTYÚ)

7.3.1 FERTŐTLENÍTÉS

A DISINFECT (FERTŐTLENÍTÉS) funkció a legionella baktériumok elpusztítására szolgál. A DISINFECT (FERTŐTLENÍTÉS) funkció használatakor a készülék 65-70 °C-ra hevíti fel a tartályt. A fertőtlenítés hőmérséklete a FOR SERVICEMAN (SZERVIZ) menüben állítható be. Lásd a "FOR SERVICEMAN (SZERVIZ)" > "DHW MODE (HMV MÓD)" > "DISINFECT (FERTŐTLENÍTÉS)" című részt a "Telepítési és használati útmutatóban".

Lépjen be a "☐" > "DOMESTIC HOT WATER (HMV)" > "DISINFECT (FERTŐTLENÍTÉS)". menübe. Nyomja meg az "←" gombot az CURRENT STATE (AKTUÁLIS ÁLLAPOT) paraméter ON (be) vagy OFF (ki) értékre állításához.

A "◀", "▶", "▼", "▲" nyilakkal lehet lapozni, majd a "▼", "▲" nyilakkal lehet változtatni a paramétereket, a "OPERATE DAY (MŰKÖDÉSI NAP)" és a "START (KEZ-

DET)" parancsok beállításakor. Ha a OPERATE DAY (MŰKÖDÉSI NAP PÉNTEKRE) a START (KEZDET) pedig 23:00 órára van beállítva, akkor a DISINFECT (FERTŐTLENÍTÉS) funkció pénteken 23:00-kor kapcsol be.

Ha be van kapcsolva a FERTŐTLENÍTÉS funkció, akkor a következő képernyő jelenik meg:

01-01-2018 ☐	23:59	🏠13°
☁ 23.5 °C	ON ☀	🚰 38 °C

7.3.2 GYORS HMV

A FAST DHW (GYORS HMV) funkcióval a rendszer használati melegvíz üzemmódba kényszeríthető.

A hőszivattyú és a segédfűtő vagy kiegészítő fűtőberendezés egyszerre működik használati melegvíz üzemmódban, a használati melegvíz kívánt hőmérséklete pedig 60 °C-ra változik.

Lépjen be a "☐" > "DOMESTIC HOT WATER (HMV)" > "FAST DHW (GYORS HMV)". menübe. Nyomja meg az "←" gombot:

Az "☐" gombbal válassza ki az ON (be) vagy az OFF (ki) parancsot.

i INFORMÁCIÓK

Ha az CURRENT STATE (AKTUÁLIS ÁLLAPOT) OFF, akkor nem működik a FAST DHW (GYORS HMV) funkció; ha az CURRENT STATE (AKTUÁLIS ÁLLAPOT) ON, akkor működik a FAST DHW (GYORS HMV) funkció. A FAST DHW (GYORS HMV) funkció egyszer kapcsol be.





7.3.3 TARTÁLYFŰTÉS

A TANK HEATER (TARTÁLYFŰTÉS) funkció segítségével a tartály fűtőeleme a tartályban lévő víz felmelegítésére kényszeríthető. Ha ilyenkor hűtési vagy fűtési kérés van jelen, és a hőszivattyúrendszer hűtést vagy fűtést végez, akkor is jelen van a melegvíz kérés. Ezenkívül, még ha nem is működik

a hőszivattyúrendszer, a TANK HEATER (TARTÁLYFŰTÉS) funkció akkor is használható a tartályban lévő víz melegítésére.

Lépjen be a "☐" > "DOMESTIC HOT WATER (HMV)" > "TANK HEATER (TARTÁLYFŰTÉS)" menübe. Nyomja meg az "←" gombot.

Az "☐" gombbal válassza ki az ON (BE) vagy az OFF (KI) parancsot. Kilépés a "☐" gombbal.

01-01-2018		23:59	↑13°
	ON		
23 °C		38 °C	

7.3.4 HMV SZIVATTYÚ

A DHW PUMP (HMV SZIVATTYÚ) funkció a hálózati víz visszavezetésére szolgál. Lépjen be a "☐">"DOMESTIC HOT WATER (HMV)">"DHW PUMP (HMV SZIVATTYÚ)" menübe. Nyomja meg az "←" gombot.

Görgessen a "■"-ra, és a kiválasztáshoz vagy a kikapcsolás megszüntetéséhez nyomja meg az "←" gombot. most ki van választva az időzítő; most nincs kiválasztva az időzítő.

A "◀", "▶", "▼", "▲" nyilakkal lehet lapozni, majd a "▼", "▲" nyilakkal lehet beállítani a paramétereket.

Példa: be van állítva a DHW PUMP (HMV SZIVATTYÚ) paraméter (lásd a "FOR SERVICEMAN (SZERVIZ)">"DHW MODE SETTING (HMV MÓD BEÁLLÍTÁSA)" című részt a "Telepítési és használati útmutatóban"). A PUMP RUNNING TIME (SZIVATTYÚ MŰKÖDÉSI IDŐ) paraméter 30 percre van állítva. Állítsuk be az alábbiak szerint:

SZ.	KEZDET
1	6:00
2	7:00
3	8:00
4	9:00

A PUMP (SZIVATTYÚ) a következő módon fog működni:

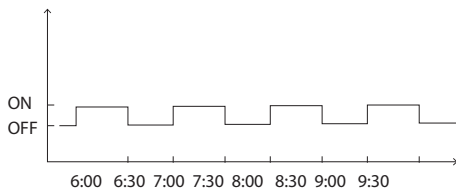

7.4 IDŐPROGRAM

Az SCHEDULE (IDŐPROGRAM) menüben a következő elemek találhatók:

- 1) TIMER (IDŐZÍTŐ)
- 2) WEEKLY SCHEDULE (HETI PROGRAM)
- 3) SCHEDULE CHECK (PROGRAM SZERKESZTÉSE)
- 4) CANCEL TIMER (IDŐZÍTŐ TÖRLÉSE)

7.4.1 Időzítő

Ha be van kapcsolva a WEEKLY SCHEDULE (HETI PROGRAM) funkció (ON), akkor kikapcsol az IDŐZÍTŐ funkció (OFF), és a legutóbbi beállítás aktív. Ha be van kapcsolva az időzítő funkció, akkor az "☐" ikon jelenik meg a kezdőképernyőn.

A "◀", "▶", "▼", "▲" nyilakkal lehet lapozni, majd a "▼", "▲" nyilakkal lehet beállítani az üzemmódot és a hőmérsékletet.

Görgessen a "■" -ra, és a kiválasztáshoz vagy a kiválasztás megszüntetéséhez nyomja meg az "←" gombot.

most ki van választva az időzítő; most nincs kiválasztva az időzítő. Hat időzítő állítható be.

Az IDŐZÍTŐ, törléséhez vigye a kurzort a "☐", jelre és nyomja meg az "←" gombot: az "☐" ikon átváltozik "☐", ikonra, ekkor nem fut az időzítő.

Ha a kezdési időt későbbre állítjuk be, mint a befejezési időt, vagy ha a hőmérséklet az adott üzemmód tartományán kívül van, akkor a következő képernyő jelenik meg:

SCHEDULE			
TIMER	WEEKLY SCHEDULE	SCHEDULE CHECK	CANCEL TIMER
Timer 1 is useless.			
Please check the timer setting and temperature setting.			
 CONFIRM			

Példa: A hat időzítőt az alábbiak szerint lehet beállítani:

SZ.	KEZDET	MENETOSZTÁS	ÜZEMMÓD	HÓMÉRS.
T1	1:00	3:00	HMV	50°C
T2	7:00	9:00	FÜTÉS	28°C
T3	11:30	13:00	HÜTÉS	20°C
T4	14:00	16:00	FÜTÉS	28°C
T5	15:00	19:00	HÜTÉS	20°C
T6	18:00	23:30	HMV	50°C

A készülék a következő módon fog működni:



A vezérlőegység a következő módon működik az alábbi időpontokban:



IDŐ	A vezérlőegység működése
1:00	HMV MÓD bekapcsolva
3:00	HMV MÓD kikapcsolva
7:00	FÜTÉS MÓD bekapcsolva
9:00	FÜTÉS MÓD kikapcsolva
11:30	HÜTÉS MÓD bekapcsolva
13:00	HÜTÉS MÓD kikapcsolva
14:00	FÜTÉS MÓD bekapcsolva
15:00	FÜTÉS MÓD bekapcsolva és HÜTÉS MÓD kikapcsolva
18:00	HMV MÓD bekapcsolva és HÜTÉS MÓD kikapcsolva
23:30	HMV MÓD kikapcsolva



i INFORMÁCIÓK



Ha az időzítőben a kezdési idő megegyezik a végidővel, akkor az adott időzítő ki van kapcsolva.

7.4.2 Heti program

Ha be van kapcsolva az TIMER (IDŐZÍTŐ (ON)) és a WEEKLY SCHEDULE (HETI PROGRAM) funkció ki van kapcsolva (OFF), akkor a legutóbbi beállítás aktív. Ha be van kapcsolva a WEEKLY SCHEDULE (HETI PROGRAM) funkció, akkor az  ikon jelenik meg a kezdőképernyőn.



Lépjen be a "">"SCHEDULE (IDŐPROGRAM)">"WEEKLY SCHEDULE (HETI PROGRAM)" menübe. Nyomja meg az "" gombot. Először válassza ki a hét azon napjait, amelyeket be szeretne programozni.

Lapozás a ", "" nyilakkal, a kiválasztásához vagy a kiválasztás megszüntetéséhez nyomja meg az "" gombot.

A  azt jelenti, hogy az adott nap ki van választva, a  azt jelenti, hogy az adott nap nincs kiválasztva.

i INFORMÁCIÓK

Legalább két napot be kell állítani, ha be akarjuk kapcsolni a WEEKLY SCHEDULE (HETI PROGRAM) funkció.

Beállítás a ", "" nyilakkal, majd nyomja meg az "" gombot. Most ki van választva a programozni kívánt napok, és azonos az időprogramjuk.

A ", ", ", "" nyilakkal lehet lapozni, és beállítani az időt, az üzemmódot és a hőmérsékletet. Az egyes időzítőkben a kezdési és befejezési időt, az üzemmódot és a hőmérsékletet lehet beállítani.

Az üzemmódok a következők lehetnek: HEAT MODE (FÜTÉS), COOL MODE (HÜTÉS) és DHW MODE (HMV).

A beállítás menete megegyezik az időzítő beállításánál leírtakkal. A befejezési időnek mindig később kell lennie a kezdési időnél. Másikülönben az adott időzítő nem fog működni.

7.4.3 A hét szerkesztése

A SCHEDULE CHECK (HÉT SZERKESZTÉSE) funkcióval csak a heti programot lehet szabályozni.

Lépjen be a "">"SCHEDULE (IDŐPROGRAM)">"SCHEDULE CHECK (HÉT SZERKESZTÉSE)" menübe.

Nyomja meg az "←|—" gombot. A következő képernyőn a hét beállítása jelenik meg.

A "▼", "▲", nyilakkal lehet lapozni az időzítők között, hétfőtől vasárnapig.

7.4.4 Időzítő törlése

Lépjen be a "☰">"SCHEDULE (IDŐPROGRAM)">"CANCEL TIMER (IDŐZÍTŐ TÖRLÉSE)" menübe. Nyomja meg az "←|—" gombot. A következő képernyő jelenik meg:

SCHEDULE			
TIMER	WEEKLY SCHEDULE	SCHEDULE CHECK	CANCEL TIMER
Do you want to cancel the timer and weekly schedule?			
NO		YES	
☰ ENTER			

A "◀", "▶", "▼", "▲" nyilakkal menjen a "YES" (IGEN) gombra, és nyomja meg az "←|—" gombot az időzítő törléséhez. Kilépés az CANCEL TIMER (IDŐZÍTŐ TÖRLÉSE) funkcióból: nyomja meg a "↵" gombot.

Ha be van kapcsolva az TIMER (IDŐZÍTŐ) vagy a WEEKLY SCHEDULE (HETI PROGRAM) funkció, akkor az időzítő "☰", ikonja vagy a heti program "7" ikonja jelenik meg a kezdőképernyőn.

01-01-2018 ☰	23:59	☰ ☰ 13°
☰	ON	☰
23.5 °C	☰	38 °C

Az TIMER (IDŐZÍTŐ) vagy a WEEKLY SCHEDULE (HETI PROGRAM) funkció törlésekor eltűnik az "☰" vagy az "7" ikon a kezdőképernyőről.

01-01-2018 ☰	23:59	☰ ☰ 13°
☰	ON	☰
23.5 °C	☰	38 °C

i INFORMÁCIÓK

Vissza kell állítani az TIMER (IDŐZÍTŐ) funkciót vagy a WEEKLY SCHEDULE (HETI PROGRAM), funkciót, ha megváltoztatja a WATER FLOW TEMP. (VÍZHŐMÉRSÉKLET) funkciót a ROOM TEMP. (KÜLSŐ HŐMÉRSÉKLET) menüben, vagy ha megváltoztatja a ROOM TEMP. (KÜLSŐ HŐMÉRSÉKLET) funkciót a WATER FLOW TEMP. (VÍZHŐMÉRSÉKLET) menüben. Az TIMER (IDŐZÍTŐ) vagy a WEEKLY SCHEDULE (HETI PROGRAM) funkció ki van kapcsolva, amikor be van kapcsolva a ROOM THERMOSTAT (KÜLSŐ HŐMÉRSÉKLET) funkció.

i INFORMÁCIÓK

- Az ECO a legmagasabb prioritású, az TIMER (IDŐZÍTŐ) vagy a WEEKLY SCHEDULE (HETI PROGRAM) a második prioritású, az PRESET TEMP. (BEÁLLÍTOTT HŐMÉRSÉKLETEK) vagy az WEATHER TEMP. SET (KÜLSŐ HŐM.) a legalacsonyabb prioritású.
- A PRESET TEMP. (BEÁLLÍTOTT HŐMÉRSÉKLETEK) vagy WEATHER TEMP. SET (KÜLSŐ HŐM.) érvénytelenné válik, érvénytelenné válik. érvénytelenné válik PRESET TEMP. (BEÁLLÍTOTT HŐMÉRSÉKLETEK) vagy az WEATHER TEMP. SET (KÜLSŐ HŐM.) amikor az ECO érvénytelent állítjuk be.
- Az TIMER vagy a WEEKLY SCHEDULE (HETI PROGRAM) érvénytelen, ha az ECO érvényes. Az TIMER vagy a WEEKLY SCHEDULE (HETI PROGRAM) akkor aktiválódik, amikor az ECO nem működik.
- Az TIMER (IDŐZÍTŐ) és a WEEKLY SCHEDULE (HETI PROGRAM) funkciók azonos prioritással rendelkeznek. Mindig a legutóbbi beállított funkció van érvényben. A PRESET TEMP.

(BEÁLLÍTOTT HŐMÉRSÉKLETEK) funkció kikapcsol, amikor bekapcsolja az TIMER (IDŐZÍTŐ) vagy a WEEKLY SCHEDULE (HETI PROGRAM) funkciót. A WEATHER TEMP. SET (KÜLSŐ HŐM.) funkciót nem befolyásolja az TIMER (IDŐZÍTŐ) vagy a WEEKLY SCHEDULE (HETI PROGRAM) funkció beállítása.

- A PRESET TEMP. (BEÁLLÍTOTT HŐMÉRSÉKLETEK) és a WATHER TEMP.SET (KÜLSŐ HŐM.) funkciók azonos prioritással rendelkeznek. Mindig a legutóbbi beállított funkció van érvényben.

i INFORMÁCIÓK

Az összes időbeállító elemnél (PRESET TEMP. (BEÁLLÍTOTT HŐMÉRSÉKLETEK), ECO, DISINFECT (FERTŐTLENÍTÉS), DHW PUMP (HMV SZIVATTYÚ), TIMER (IDŐZÍTŐ), WEEKLY SCHEDULE (HETI PROGRAM), SILENCE MODE (CSENDES MÓD), HOLIDAY HOME (SZÜNIDŐ OTTHON)), az adott funkció ON/OFF (BE/KI) állapota a kezdési időponttól a végidőpontig érvényes.



7.5 BEÁLLÍTÁSOK

A OPTIONS (BEÁLLÍTÁSOK) menüben a következő elemek találhatók:

- 1) SILENT MODE (CSENDES ÜZEMMÓD)
- 2) HOLIDAY AWAY (SZÜNIDŐ TÁVOL)
- 3) HOLIDAY HOME (SZÜNIDŐ OTTHON)
- 4) BACKUP HEATER (TARTALÉK FŰTÉS)

7.5.1 Csendes üzemmód



A SILENT MODE (CSENDES ÜZEMMÓD) funkció a készülék zajának csökkentésére szolgál. Ekkor azonban lecsökken a rendszer fűtési/hűtési kapacitása is. A csendes üzemmódnak két szintje van. A 2. szint csendesebb, mint az 1. szint, és a fűtési vagy hűtési teljesítmény is jobban csökken. A csendes üzemmód kétféleképpen használható:



- 1) csendes üzemmód a teljes időben;
 - 2) csendes üzemmód az időzítő szerint.
- Lépjen a kezdőlapra, és ellenőrizze, hogy be van-e kapcsolva a csendes üzemmód. Ha be van kapcsolva a csendes üzemmód, akkor a  ikon látható a kezdőképernyőn.
 - Lépjen be a  > OPTIONS (BEÁLLÍTÁSOK) > SILENT MODE (CSENDES ÜZEMMÓD) menübe.

Nyomja meg az "" gombot. Megjelenik a beállítási képernyő.



Az "" gombbal állítsa be az CURRENT STATE (AKTUÁLIS ÁLLAPOTOT).

Ha az CURRENT STATE (AKTUÁLIS ÁLLAPOT) OFF, akkor nem működik a SILENT MODE (CSENDES ÜZEMMÓD).

A SILENT LEVEL (CSENDESSÉG SZINTJE) parancs kiválasztása után nyomja meg az "" vagy az "" gombot.

A "" , "" nyilakkal lehet kiválasztani az 1. vagy 2. szintet. Nyomja meg az "" gombot.



A csendes TIMER (IDŐZÍTŐ) kiválasztása után nyomja meg az "" gombot a belépéshez.

Két időzítőt lehet beállítani. Görgessen a ""-ra, és a kiválasztáshoz vagy a kiválasztás megszüntetéséhez nyomja meg az "" gombot. Ha mindkét időzítő ki van választva, a csendes üzemmód mindig működni fog. Ellenkező esetben az időzítés szerint működik.

7.5.2 Szünidő távol

- Ha be van kapcsolva a HOLIDAY AWAY (SZÜNIDŐ TÁVOL) üzemmód, akkor a  ikon látható a kezdőképernyőn.

A HOLIDAY AWAY (SZÜNIDŐ TÁVOL) funkció megakadályozza a téli befagyást az otthonától távol töltött szünidőben, a szünidő vége előtt pedig újból bekapcsolja a készüléket.

Lépjen be a  > OPTIONS (BEÁLLÍTÁSOK) > HOLIDAY AWAY (SZÜNIDŐ TÁVOL) menübe. Nyomja meg az "" gombot. A következő képernyő jelenik meg, ahol a különböző paramétereket lehet beállítani.

Példa a használatra: Télen elutazik otthonról. Az aktuális dátum 2018.01.31., két nap múlva 2018.02.02. lesz, ez a szünidő kezdete.

Ha a helyzet a következő:

- 2 nap múlva 2 hétre elutazik télen;
- szeretne energiát megtakarítani, de nem szeretné, hogy befagyjon a ház.

Ekkor a következőt teheti:

- 1) beállítja a HOLIDAY AWAY (SZÜNIDŐ TÁVOL) funkciót;
- 2) bekapcsolja a szünidő üzemmódot.

Lépjen be a "☐">OPTIONS (BEÁLLÍTÁSOK)>HOLIDAY AWAY (SZÜNIDŐ TÁVOL) menübe.

Nyomja meg az "←|" gombot.

A BE vagy KI érték kiválasztása az "⏻" gombbal történik, lapozás és beállítás a "▶", "▶▶", "▼", "▲" nyilakkal.

Beállítás	Érték
Szünidő távol	ON
-tól	2018. február 2.
-ig	2018. február 16.
Működési mód	Fűtés
FERTŐTLENÍTÉS	ON

i INFORMÁCIÓK

- Ha HOLIDAY AWAY (SZÜNIDŐ TÁVOL) üzemmódban be van kapcsolva a HMV MÓD (ON), akkor nem fog működni a felhasználó által beállított fertőtlenítés.
- Ha be van kapcsolva (ON) a TIMER (SZÜNIDŐ TÁVOL) üzemmód, akkor nem működnek az időzítő és WEEKLY SCHEDULE (HETI PROGRAM) funkciók, kivéve a kilépést.
- Ha az CURRENT STATE (AKTUÁLIS ÁLLAPOT) OFF, akkor nem működik a HOLIDAY AWAY (SZÜNIDŐ TÁVOL) funkció (OFF).
- Ha az CURRENT STATE (AKTUÁLIS ÁLLAPOT) ON, akkor működik a HOLIDAY AWAY (SZÜNIDŐ TÁVOL) funkció (ON).
- A készülék fertőtlenítése az utolsó napon 23:00 órakor történik meg, ha a DISINFECT (FERTŐZÉS) funkció be van kapcsolva (ON).
- HOLIDAY AWAY (SZÜNIDŐ TÁVOL) üzemmódban a korábban beállított klímagörbék érvénytelenek, a HOLIDAY AWAY (SZÜNIDŐ TÁVOL) üzemmód megszűnése után viszont automatikusan érvénybe lépnek.
- HOLIDAY AWAY (SZÜNIDŐ TÁVOL) üzemmódban az előre beállított hőmérséklet érvénytelen, de az előre beállított érték továbbra is megjelenik a kezdőképernyőn.

7.5.3 Szünidő otthon

A HOLIDAY HOME (SZÜNIDŐ OTTHON) funkció segítségével az otthoni szünidő során el lehet térni a normál programoktól anélkül, hogy azokat meg kellene változtatni.

- A szünidő alatt a szünidő üzemmóddal eltérhet a szokásos programoktól anélkül, hogy megváltoztatná azokat.

Időszak	Ekkor...
A szünidő előtt és után	A normál időprogram fut
A szünidő közben	A szünidős beállítások érvényesek

Ha be van kapcsolva a HOLIDAY HOME (SZÜNIDŐ OTTHON) üzemmód, akkor a ☒ ikon látható a kezdőképernyőn. Lépjen be a "☐">OPTIONS (BEÁLLÍTÁSOK)>HOLIDAY HOME (SZÜNIDŐ OTTHON) menübe. Nyomja meg az "←|" gombot.

A BE vagy KI érték kiválasztása az "⏻" gombbal történik, lapozás és beállítás a "▶", "▶▶", "▼", "▲" nyilakkal.

Ha az CURRENT STATE (AKTUÁLIS ÁLLAPOT) OFF, akkor nem működik a HOLIDAY HOME (SZÜNIDŐ OTTHON) funkció (OFF).

Ha az CURRENT STATE (AKTUÁLIS ÁLLAPOT) ON, akkor működik a HOLIDAY HOME (SZÜNIDŐ OTTHON) funkció (ON).

A dátumot a "▼", "▲" nyilakkal lehet beállítani.

- A szünidő előtt és után a rendszer a normál programot használja.
- A szünidő alatt a rendszer energiát takarít meg, de nem engedi, hogy befagyjon a ház.

i INFORMÁCIÓK

Ha meg akarja változtatni a készülék üzemmódját, akkor előtte ki kell lépni a SZÜNIDŐ TÁVOL, illetve a SZÜNIDŐ OTTHON funkcióból.

7.5.4 Tartalék fűtés

- A BACKUP HEATER (TARTALÉK FŰTÉS) funkció segítségével a tartalék fűtőberendezés működése kényszeríthető ki. Lépjen be a "☐">OPTIONS (BEÁLLÍTÁSOK) >BACKUP

HEATER (TARTALÉK FŰTÉS) menübe. Nyomja meg az "←" gombot. Ha a hidraulikus modul fő vezérlőpanelén lévő DIP-kapcsolón érvénytelennek van beállítva az IBH és az AHS, akkor semmi sem jelenik meg ezen a képernyőn.

IBH = a belső készülék tartalék fűtése.

AHS = kiegészítő hőforrás.

- Ha a hidraulikus modul fő vezérlőpanelén lévő DIP-kapcsolón érvényesnek van beállítva az IBH és az AHS.

Használja az "⏻" gombot a BE vagy KI érték kiválasztásához.

i INFORMÁCIÓK

- Ha a helyiségfűtés vagy hűtés képernyőjén automatikus üzemmód van beállítva, akkor nem választható ki a tartalék fűtés működése.
- A BACKUP HEATER (TARTALÉK FŰTÉS) funkció nem érvényes, ha csak a ROOM HEAT MODE (TERMOSZTÁTOS FŰTÉS ÜZEMMÓD) van engedélyezve.

7.6 GYEREKZÁR

A CHILD LOCK (GYEREKZÁR) funkció a gyermekek általi működtetés megakadályozására szolgál. Az üzemmód és a hőmérséklet beállítását a CHILD LOCK (GYEREKZÁR) funkcióval lehet letiltani, illetve engedélyezni. Lépjen be a "☐">CHILD LOCK (GYEREKZÁR) menübe.

Írja be az érvényes jelszót; a következő képernyő jelenik meg:

CHILD LOCK	
COOL/HEAT TEMP. ADJUST	UNLOCK
COOL/HEAT MODE ON/OFF	UNLOCK
DHW TEMP. ADJUST	UNLOCK
DHW MODE ON/OFF	UNLOCK
☐ LOCK/UNLOCK ☐	

Görgessen a "▼", "▲" nyilakkal, majd az "⏻" gombbal válassza ki a LOCK (LEZÁR) vagy UNLOCK (FELOLD) parancsot.

Ha zárva van a COOL (HŰTÉS)/FŰTÉS HŐM. SZAB. (HEAT TEMP. ADJUST) funkció, akkor nem lehet módosítani a hűtési/

fűtési hőmérsékletet. Ha szeretné beállítani a hűtési/fűtési hőmérsékletet, amikor zárva van a hűtési/fűtési hőmérséklet, akkor a következő képernyőn meg kell erősíteni, hogy fel akarja oldani a zárolást.

Ha zárva van a COOL (HŰTÉS)/HEAT MODE (FŰTÉS MÓD) BE/KI funkció, akkor nem lehet bekapcsolni vagy kikapcsolni a hűtési/fűtési üzemmódot. Ha szeretné be/ki kapcsolni a hűtési/fűtési üzemmódot, amikor zárva van a COOL (HŰTÉS)/HEAT MODE (FŰTÉS MÓD) BE/KI funkció, akkor a következő képernyőn meg kell erősíteni, hogy fel akarja oldani a zárolást.

Ha zárva van a DHW TEMP. ADJUST (HMV HŐM. SZAB.) funkció, akkor nem lehet beállítani a HMV hőmérsékletet. Ha szeretné beállítani a HMV hőmérsékletet, amikor zárva van a DHW TEMP. ADJUST (HMV HŐM. SZAB.) funkció, akkor a következő képernyőn meg kell erősíteni, hogy fel akarj oldani a zárolást.

Ha zárva van a DHW MODE (HMV MÓD) BE/KI funkció, akkor nem lehet bekapcsolni vagy kikapcsolni a HMV üzemmódot. Ha szeretné be/ki kapcsolni a HMV üzemmódot, amikor zárva van a DHW MODE (HMV MÓD) BE/KI funkció, akkor a következő képernyőn meg kell erősíteni, hogy fel akarja oldani a zárolást.

7.7 SZERVIZ INFORMÁCIÓK

7.7.1 A SZERVIZ INFORMÁCIÓK képernyő elemei

A SZERVIZ INFORMÁCIÓK menüben a következő elemek találhatóak:

- 1) SERVICE CALL (SEGÍTSÉGGKÉRÉS)
- 2) ERROR CODE (HIBAKÓD)
- 3) PARAMETER (PARAMÉTEREK)
- 4) DISPLAY (NÉZET)

7.7.2 Belépés a SZERVIZ INFORMÁCIÓK menübe

Lépjen be a "☐">SERVICE INFORMATION (SZERVIZ INFORMÁCIÓK) menübe. Nyomja meg az "←" gombot. A következő képernyő jelenik meg.

A SEGÍTSÉGHÍVÁS menüpontban a szakszerviz vonalas vagy mobil telefonszáma jelenik meg. A megfelelő telefonszámot a telepítő tudja beírni. Lásd a FOR SERVICEMAN (SZAKSZERVIZ) c. részt.

SERVICE INFORMATION			
SERVICE CALL	ERROR CODE	PARAMETER	DISPLAY
PHONE NO.	0000000000000		
MOBILE NO.	000000000000000		

A **ERROR CODE (HIBAKÓD)** menüpontban a hiba vagy a védőintézkedés bekövetkezésének időpontja és a hibakód jelzése olvasható.

SERVICE INFORMATION			
SERVICE CALL	ERROR CODE	PARAMETER	DISPLAY
E2	#00	14:10	01-01-2018
E2	#00	14:00	01-01-2018
E2	#00	13:50	01-01-2018
E2	#00	13:20	01-01-2018
ENTER			

Nyomja meg az "←|" gombot, ekkor megjelenik a következő képernyő:

SERVICE INFORMATION			
SERVICE CALL	ERROR CODE	PARAMETER	DISPLAY
E2	#00	14:10	01-01-2018
E2	#00	14:00	01-01-2018
E2	#00	13:50	01-01-2018
E2	#00	13:20	01-01-2018
ENTER			

A hibakód jelentését az "←|" gombbal lehet megjeleníteni.

01-01-2018	23:59	↑ 13°
E2 communication fault between controller and indoor unit		
Please contact your dealer.		
CONFIRM		#00

i INFORMÁCIÓK

A készülék összesen nyolc hibakódot tud tárolni.

A **PARAMETER (PARAMÉTEREK)** funkció a fő paraméterek megjelenítésére szolgál, a paraméterek két képernyőn jelennek meg:

SERVICE INFORMATION			
SERVICE CALL	ERROR CODE	PARAMETER	DISPLAY
ROOM SET TEMP.			26°C
MAIN SET TEMP.			55°C
TANK SET TEMP.			55°C
ROOM ACTUAL TEMP.			24°C

SERVICE INFORMATION			
SERVICE CALL	ERROR CODE	PARAMETER	DISPLAY
MAIN ACTUAL TEMP.			26°C
TANK ACTUAL TEMP.			55°C
SMART GRID RUNNING TIME			0 Hrs

A **DISPLAY (NÉZET)** funkció segítségével a kezelőfelületet lehet beállítani:

SERVICE INFORMATION		1/2	
SERVICE CALL	ERROR CODE	PARAMETER	DISPLAY
TIME		12:30	
DATE		08-08-2018	
LANGUAGE		EN	
BACKLIGHT		ON	
ENTER			

SERVICE INFORMATION		2/2	
SERVICE CALL	ERROR CODE	PARAMETER	DISPLAY
BUZZER		ON	
SCREEN LOCK TIME		120 SEC	
SMART GRID RUNNING TIME		2 Hrs	
ON/OFF			

Belépés az "←" gombbal, lapozás a "◀", "▶", "▼", "▲" nyilakkal.

7.8 MŰKÖDÉSI PARAMÉTEREK

Ebben a menüben a telepítő vagy a szerviztechnikus tudja áttekinteni a működési paramétereket.

A kezdőlapon válassza ki a "☰" > OPERATION PARAMETER (MŰKÖDÉSI PARAMÉTEREK) menüpontot.

Nyomja meg az "←" gombot. A működési paraméterek kilenc oldalon jelennek meg, az alábbiak szerint.

Lapozás a "▼", "▲" nyilakkal.

OPERATION PARAMETER	#01
ONLINE UNITS NUMBER	1
OPERATE MODE	COOL
SV1 STATE	ON
SV2 STATE	OFF
SV3 STATE	OFF
PUMP_I	ON
ADDRESS	1/9

OPERATION PARAMETER	#01
PUMP_O	OFF
PUMP_C	OFF
PUMP_S	OFF
PUMP_D	OFF
PIPE BACKUP HEATER	OFF
TANK BACKUP HEATER	ON
ADDRESS	2/9

OPERATION PARAMETER	#01
GAS BOILER	OFF
T1 LEAVING WATER TEMP.	35°C
WATER FLOW	1.72m3/h
HEAT PUMP CAPACITY	11.52kW
POWER CONSUM	1000kWh
Ta ROOM TEMP.	25°C
ADDRESS	3/9

OPERATION PARAMETER	#01
T5 WATER TANK TEMP.	53°C
Tw2 CIRCUIT2 WATER TEMP.	35°C
T1S' C1 CLI. CURVE TEMP.	35°C
T1S2' C2 CLI. CURVE TEMP.	35°C
TW_O PLATE W-OUTLET TEMP.	35°C
TW_I PLATE W-INLET TEMP.	30°C
ADDRESS	4/9

OPERATION PARAMETER	#01
Tbt1 BUFFERTANK_UP TEMP.	35°C
Tbt2 BUFFERTANK_LOW TEMP.	35°C
Tsolar	25°C
IDU SOFTWARE	01-09-2019V01
ADDRESS	5/9

OPERATION PARAMETER	#01
ODU MODEL	6kW
COMP. CURRENT	12A
COMP. FREQUENCY	24Hz
COMP. RUN TIME	54 MIN
COMP. TOTAL RUN TIME	1000Hrs
EXPANSION VALVE	200P
ADDRESS	6/9

OPERATION PARAMETER	#01
FAN SPEED	600R/MIN
IDU TARGET FREQUENCY	46Hz
FREQUENCY LIMITED TYPE	5
SUPPLY VOLTAGE	230V
DC GENERATRIX VOLTAGE	420V
DC GENERATRIX CURRENT	18A
ADDRESS	7/9

OPERATION PARAMETER	#01
TW_O PLATE W-OUTLET TEMP.	35°C
TW_I PLATE W-INLET TEMP.	30°C
T2 PLATE F-OUT TEMP.	35°C
T2B PLATE F-IN TEMP.	35°C
Th COMP. SUCTION TEMP.	5°C
Tp COMP. DISCHARGE TEMP.	75°C
ADDRESS	8/9

OPERATION PARAMETER	#01
T3 OUTDOOR EXCHANGE TEMP.	5°C
T4 OUTDOOR AIR TEMP.	5°C
TF MODULE TEMP.	55°C
P1 COMP. PRESSURE	2300kPa
ODU SOFTWARE	01-09-2018V01
HMI SOFTWARE	01-09-2018V01
ADDRESS	9/9

i INFORMÁCIÓK

Az energiafogyasztás paraméter opcionális. Ha valamelyik paraméter nincs aktiválva a rendszerben, akkor "--" jelenik meg az értékénél. A hőszivattyú teljesítménye csak tájékoztató jellegű, nem szolgál a készülék teljesítményének értékelésére. Az érzékelő pontossága ± 1 °C. Az áramlási paraméterek a szivattyú üzemi paramétereinek alapján vannak kiszámítva, az eltérés különböző áramlási sebességeknél eltérő, a maximális

eltérés 15%. Az áramlási paraméterek a szivattyú elektromos működési paramétereinek alapján vannak kiszámítva. Más az üzemi feszültség és más az eltérés. A kijelzett érték 0, ha a feszültség kisebb, mint 198V.

7.9 SZAKSZERVIZ

7.9.1 Tudnivalók a SZAKSZERVIZ üzemmódról

A FOR SERVICEMAN (SZAKSZERVIZ) üzemmódot a telepítő és a szerviztechnikus használja.

- A berendezés működésének beállítása.
- A paraméterek beállítása.

7.9.2 Belépés a SZAKSZERVIZ üzemmódba

Lépjen be a "☰" > FOR SERVICEMAN (SZAKSZERVIZ) menübe. Nyomja meg az "←" gombot.

FOR SERVICEMAN

Please input password:

2 3 4

← ENTER ↵ ADJUST →

- A FOR SERVICEMAN (SZAKSZERVIZ) üzemmódot a telepítő vagy a szerviztechnikus használja. A lakás tulajdonosának NEM szabad megváltoztatnia a beállításokat ebben a menüben.
- Ezért kér a rendszer jelszót a szerviz beállításokhoz való illetéktelen hozzáférés megakadályozása érdekében.
- A jelszó 234.

7.9.3 Kilépés a SZAKSZERVIZ üzemmódból

Miután minden paraméter be lett állítva. Nyomja meg a "↵" gombot, ekkor a következő képernyő jelenik meg:

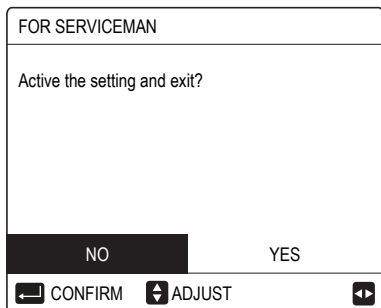

Válassza az YES (IGEN) választ, majd nyomja meg az "←" gombot a FOR SERVICEMAN (SZAKSZERVIZ) üzemmódból való kilépéshez. A FOR SERVICEMAN (SZAKSZERVIZ) üzemmódból való kilépés után a készülék kikapcsol.

8 MENÜSZERKEZET: ÁTTEKINTÉS

MENU			
OPERATION MODE		OPERATION MODE HEAT COOL AUTO	
PRESET TEMPERATURE		PRESET TEMPERATURE PRESET TEMP. WEATHER TEMP. SET ECO MODE	
DOMESTIC HOT WATER (DHW)		DOMESTIC HOT WATER (DHW) <i>DISINFECT</i> FAST DHW TANK HEATER DHW PUMP	DISINFECT CURRENT STATE OPERATE DAY START
SCHEDULE		SCHEDULE TIMER WEEKLY SCHEDULE SCHEDULE CHECK CANCEL TIMER	
OPTIONS		OPTIONS <i>SILENT MODE</i> <i>HOLIDAY AWAY</i> <i>HOLIDAY HOME</i> BACKUP HEATER	SILENT MODE CURRENT STATE SILENT LEVEL TIMER1 START TIMER1 END HOLIDAY AWAY CURRENT STATE DHW MODE DISINFECT HEAT MODE FROM UNTIL HOLIDAY HOME CURRENT STATE FROM UNTIL TIMER
CHILD LOCK		CHILD LOCK COOL/HEAT TEMP. ADJUST COOL/HEAT MODE ON/OFF DHW TEMP. ADJUST DHW MODE ON/OFF	
SERVICE INFORMATION		SERVICE INFORMATION SERVICE CALL ERROR CODE PARAMETER <i>DISPLAY</i>	DISPLAY TIME DATE LANGUAGE BACKLIGHT BUZZER SCREEN LOCK TIME SMART GRID RUNNING TIME
OPERATION PARAMETER		OPERATION PARAMETER	

FOR SERVICEMAN*

FOR SERVICEMAN*
DHW MODE SETTING
COOL MODE SETTING
HEAT MODE SETTING
AUTO MODE SETTING
TEMP. TYPE SETTING
ROOM THERMOSTAT
OTHER HEATING SOURCE
HOLIDAY AWAY SETTING
SERVICE CALL
RESTORE FACTORY SETTINGS
TEST RUN
SPECIAL FUNCTION
AUTO RESTART
POWER INPUT LIMITATION
INPUT DEFINE
CASCADE SET
HMI ADDRESS SET

** see next menu structure*

FOR SERVICEMAN*	
1) <i>DHW MODE SETTING</i>	1) <i>DHW MODE SETTING</i> 1.1 DHW MODE 1.2 DISINFECT 1.3 DHW PRIORITY 1.4 PUMP_D 1.5 DHW PRIORITY TIME SET 1.6 dt5_ON 1.7 dt1S5 1.8 T4DHWMAX 1.9 T4DHWMIN 1.10 t_INTERVAL_DHW 1.11 dt5_TBH_OFF 1.12 T4_TBH_ON 1.13 t_TBH_DELAY 1.14 T5S_DISINFECT 1.15 t_DI_HIGHTEMP 1.16 t_DI_MAX 1.17 t_DHWHP_RESTRICT 1.18 t_DHWHP_MAX 1.19 PUMP_D TIMER 1.20 PUMP_D RUNNING TIME 1.21 PUMP_D DISINFECT RUN
2) <i>COOL MODE SETTING</i>	2) <i>COOL MODE SETTING</i> 2.1 COOL MODE 2.2 t_T4_FRESH_C 2.3 T4CMAX 2.4 T4CMIN 2.5 dt1SC 2.6 dtSC 2.7 t_INTERVAL_C 2.8 T1SetC1 2.9 T1SetC2 2.10 T4C1 2.11 T4C2 2.12 ZONE1 C-EMISSION 2.13 ZONE2 C-EMISSION
3) <i>HEAT MODE SETTING</i>	3) <i>HEAT MODE SETTING</i> 3.1 HEAT MODE 3.2 t_T4_FRESH_H 3.3 T4HMAX 3.4 T4HMIN 3.5 dt1SH 3.6 dtSH 3.7 t_INTERVAL_H 3.8 T1SetH1 3.9 T1SetH2 3.10 T4H1 3.11 T4H2 3.12 ZONE1 H-EMISSION 3.13 ZONE2 H-EMISSION 3.14 t_DELAY_PUMP
4) <i>AUTO MODE SETTING</i>	4) <i>AUTO MODE SETTING</i> 4.1 T4AUTOCMIN 4.2 T4AUTOHMAX

5) TEMP. TYPE SETTING	5) TEMP. TYPE SETTING 5.1 WATER FLOW TEMP. 5.2 ROOM TEMP. 5.3 DOUBLE ZONE
6) ROOM THERMOSTAT	6) ROOM THERMOSTAT 6.1 ROOM THERMOSTAT
7) OTHER HEATING SOURCE	7) OTHER HEATING SOURCE 7.1 dT1_IBH_ON 7.2 t_IBH_DELAY 7.3 T4_IBH_ON 7.4 dT1_AHS_ON 7.5 t_AHS_DELAY 7.6 T4_AHS_ON 7.7 IBH LOCATE 7.8 P_IBH1 7.9 P_IBH2 7.10 P_TBH
8) HOLIDAY AWAY SETTING	8) HOLIDAY AWAY SETTING 8.1 T1S_H.A._H 8.2 T5S_H.A._DHW
9) SERVICE CALL	9) SERVICE CALL 9.1 PHONE NO 9.2 MOBILE NO
10) RESTORE FACTORY SETTINGS	10) RESTORE FACTORY SETTINGS
11) TEST RUN	11) TEST RUN
12) SPECIAL FUNCTION	12) SPECIAL FUNCTION
13) AUTO RESTART	13) AUTO RESTART 13.1 COOL/HEAT MODE 13.2 DHW MODE
14) POWER INPUT LIMITATION	14) POWER INPUT LIMITATION 14.1 POWER LIMITATION
15) INPUT DEFINE (M1M2)	15) INPUT DEFINE (M1M2) 15.1 M1M2 15.2 SMART GRID 15.3 Tw2 15.4 Tbt1 15.5 Tbt2 15.6 Ta 15.7 Ta-adj 15.8 SOLAR INPUT 15.9 F-PIPE LENGTH 15.10RT/Ta_PCB 15.11PUMP_I SILENT MODE 15.12DFT1/DFT2
16) CASCADE SET	16) CASCADE SET 16.1 PER_START 16.2 TIME_ADJUST 16.3 ADDRESS RESET
17) HMI ADDRESS SET	17) HMI ADDRESS SET 17.1 HMI SET 17.2 HMI ADDRESS FOR BMS 17.3 STOP BIT

1. táblázat - A szobahőmérséklet görbéje a fűtés alacsony hőmérsékleti beállítására vonatkozóan

T4	≤ -20	-19	-18	-17	-16	-15	-14	-13	-12	-11	-10	-9	-8	-7	-6	-5	-4	-3	-2	-1	0
1-T1S	38	38	38	38	38	37	37	37	37	37	37	36	36	36	36	36	36	35	35	35	35
2-T1S	37	37	37	37	37	36	36	36	36	36	36	35	35	35	35	35	35	34	34	34	34
3-T1S	36	36	36	35	35	35	35	35	35	34	34	34	34	34	34	33	33	33	33	33	33
4-T1S	35	35	35	34	34	34	34	34	34	33	33	33	33	33	33	32	32	32	32	32	32
5-T1S	34	34	34	33	33	33	33	33	33	32	32	32	32	32	32	31	31	31	31	31	31
6-T1S	32	32	32	32	31	31	31	31	31	31	31	31	30	30	30	30	30	30	30	30	29
7-T1S	31	31	31	31	30	30	30	30	30	30	30	30	29	29	29	29	29	29	29	29	28
8-T1S	29	29	29	29	28	28	28	28	28	28	28	28	27	27	27	27	27	27	27	27	26
T4	1	2	3	4	5	6	7	8	9	10	11	12	13	14	15	16	17	18	19	≥20	
1-T1S	35	35	34	34	34	34	34	34	33	33	33	33	33	33	32	32	32	32	32	32	32
2-T1S	34	34	33	33	33	33	33	33	32	32	32	32	32	32	31	31	31	31	31	31	31
3-T1S	32	32	32	32	32	32	31	31	31	31	31	31	30	30	30	30	30	30	29	29	29
4-T1S	31	31	31	31	31	31	30	30	30	30	30	30	29	29	29	29	29	29	28	28	28
5-T1S	30	30	30	30	30	30	29	29	29	29	29	29	28	28	28	28	28	28	27	27	27
6-T1S	29	29	29	29	29	29	28	28	28	28	28	28	27	27	27	27	27	27	26	26	26
7-T1S	28	28	28	28	28	28	27	27	27	27	27	27	26	26	26	26	26	26	25	25	25
8-T1S	26	26	26	26	26	26	26	25	25	25	25	25	25	25	25	24	24	24	24	24	24

2. táblázat - A fűtéshez a magas hőmérsékletű beállításra vonatkozó szobahőmérséklet görbéje

T4	≤ -20	-19	-18	-17	-16	-15	-14	-13	-12	-11	-10	-9	-8	-7	-6	-5	-4	-3	-2	-1	0
1-T1S	55	55	55	55	54	54	54	54	54	54	54	54	53	53	53	53	53	53	53	53	52
2-T1S	53	53	53	53	52	52	52	52	52	52	52	52	51	51	51	51	51	51	51	51	50
3-T1S	52	52	52	52	51	51	51	51	51	51	51	51	50	50	50	50	50	50	50	50	49
4-T1S	50	50	50	50	49	49	49	49	49	49	49	49	48	48	48	48	48	48	48	48	47
5-T1S	48	48	48	48	47	47	47	47	47	47	47	47	46	46	46	46	46	46	46	46	45
6-T1S	45	45	45	45	44	44	44	44	44	44	44	44	43	43	43	43	43	43	43	43	42
7-T1S	43	43	43	43	42	42	42	42	42	42	42	42	41	41	41	41	41	41	41	41	40
8-T1S	40	40	40	40	39	39	39	39	39	39	39	39	38	38	38	38	38	38	38	38	37
T4	1	2	3	4	5	6	7	8	9	10	11	12	13	14	15	16	17	18	19	≥20	
1-T1S	52	52	52	52	52	52	52	51	51	51	51	51	51	51	51	50	50	50	50	50	50
2-T1S	50	50	50	50	50	50	50	49	49	49	49	49	49	49	49	48	48	48	48	48	48
3-T1S	49	49	49	49	49	49	49	48	48	48	48	48	48	48	48	47	47	47	47	47	47
4-T1S	47	47	47	47	47	47	47	46	46	46	46	46	46	46	46	45	45	45	45	45	45
5-T1S	45	45	45	45	45	45	45	44	44	44	44	44	44	44	44	43	43	43	43	43	43
6-T1S	42	42	42	42	42	42	42	41	41	41	41	41	41	41	41	40	40	40	40	40	40
7-T1S	40	40	40	40	40	40	40	39	39	39	39	39	39	39	39	38	38	38	38	38	38
8-T1S	37	37	37	37	37	37	37	36	36	36	36	36	36	36	36	35	35	35	35	35	35

Automatikus beállítási görbe

Az automatikus beállítási görbe a kilencedik; a számítás az alábbiakban látható:

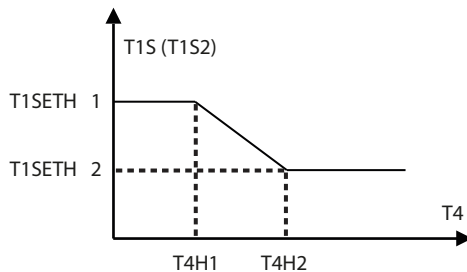

Állapot: a vezérlőegység beállításakor, ha $T4H2 < T4H1$, cserélje ki az értékét; ha $T1SETH1 < T1SETH2$, cserélje ki az értékét.

3. táblázat - A szobahőmérséklet görbéje a hűtés alacsony hőmérsékleti beállítására vonatkozóan

T4	$-10 \leq T4 < 15$	$15 \leq T4 < 22$	$22 \leq T4 < 30$	$30 \leq T4$
1- T1S	16	11	8	5
2- T1S	17	12	9	6
3- T1S	18	13	10	7
4- T1S	19	14	11	8
5- T1S	20	15	12	9
6- T1S	21	16	13	10
7- T1S	22	17	14	11
8- T1S	23	18	15	12

4. táblázat – A környezeti hőmérséklet görbéje a hűtéshez magas hőmérsékleti beállításra vonatkozóan

T4	$-10 \leq T4 < 15$	$15 \leq T4 < 22$	$22 \leq T4 < 30$	$30 \leq T4$
1- T1S	20	18	17	16
2- T1S	21	19	18	17
3- T1S	22	20	19	17
4- T1S	23	21	19	18
5- T1S	24	21	20	18
6- T1S	24	22	20	19
7- T1S	25	22	21	19
8- T1S	25	23	21	20

Automatikus beállítási görbe

Az automatikus beállítási görbe a kilencedik; a számítás az alábbiakban látható:

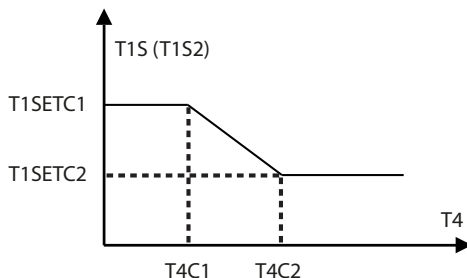

Állapot: a vezérlőegység beállításakor, ha $T4C2 < T4C1$, cserélje ki az értékét; ha $T1SETC1 < T1SETC2$, cserélje ki az értékét.

Riello S.p.A.

Mivel a cég folyamatosan foglalkozik teljes gyártása folyamatos fejlesztésével, az esztétikai és méretbeli jellemzők, műszaki adatok, felszereltség és tartozékok változhatnak.